



Кондиционирование воздуха

Технических данных

Круглопоточный кассетный тип



EEDRU12-204

FXFQ-A

СОДЕРЖАНИЕ

FXFQ-A

1	Характеристики	2
2	Технические характеристики	4
	Технические параметры	4
	Электрические параметры	5
3	Электрические параметры	6
	Электрические данные	6
4	Установки защитного устройства	7
	Установки защитного устройства	7
5	Опции	8
	Опции	8
6	Таблицы производительности	9
	Таблицы холодопроизводительности	9
	Таблицы теплопроизводительностей	11
7	Размерные чертежи	13
	Размерные чертежи	13
	Размерные чертежи с воздухозабором свежего воздуха	14
8	Центр тяжести	16
	Центр тяжести	16
9	Схемы трубопроводов	17
	Схемы трубопроводов	17
10	Монтажные схемы	18
	Монтажные схемы - Одна фаза	18
11	Данные об уровне шума	19
	Спектр звукового давления	19
12	Схемы распределения воздушных потоков	20
	Схема распределения воздушных потоков - Охлаждение	20
	Схема распределения воздушных потоков - Нагрев	28

1 Характеристики

- Блок круглопоточного кассетного типа обеспечивает более комфортную среду и дает существенную экономию потребления энергии для владельцев магазинов, ресторанов и офисов
- Автоматизированные жалюзи, изменяющие свое положение на 360°, обеспечивают равномерное распределение температуры и потоков воздуха
- Современная декоративная панель имеется в 3 разных вариантах: панель автоочищающаяся натурально белого цвета (RAL9010), стандартная панель натурально белого цвета (RAL9010) с серыми жалюзи, и стандартная панель натурально белого цвета (RAL9010) с белыми жалюзи
- Компания Daikin первая на европейском рынке выпускает кассетные блоки с автоматической очисткой.
- Более высокая эффективность и комфорт благодаря ежедневной автоматической очистке фильтра.
- Благодаря функции автоматической очистки, затраты на техническое обслуживание снижаются.
- Простое удаление пыли пылесосом без необходимости открывать блок.
- The presence sensor (optional) adjusts the set point with standard 1°C if no one is detected in the room, it is possible to adjust the set point with 2, 3 or 4°C (optional). It also automatically directs air flow away from any person to avoid draught.
- Датчик температуры пола (опция) определяет среднюю температуру пола и обеспечивает равномерное распределение температуры между потолком и полом. Замерзшие ноги станут историей.
- Раздельное управление заслонками: в случае изменения интерьера можно без труда закрыть одну или несколько заслонок с помощью проводного пульта дистанционного управления (BRC1E52)
- Забор свежего воздуха: до 20 %
- Малая высота установки: 214 мм для класса 20-63
- Стандартный дренажный насос с высотой подъема 850 мм



3 ступени

1 Характеристики



Стандарт

2 Технические характеристики

2-1 Технические параметры				FXFQ20A	FXFQ25A	FXFQ32A	FXFQ40A	FXFQ50A	FXFQ63A	FXFQ80A	FXFQ100A	FXFQ125A		
Холодопроизводительность	Ном.		кВт	2,2	2,8	3,6	4,5	5,6	7,1	9,0	11,2	14,0		
Теплопроизводительность	Ном.		кВт	2,5	3,2	4,0	5,0	6,3	8,0	10,0	12,5	16,0		
Входная мощность - 50 Гц	Охлаждение	Ном.	кВт	0,038			0,053	0,061	0,092	0,115	0,186			
	Нагрев	Ном.	кВт	0,038			0,053	0,061	0,092	0,115	0,186			
Входная мощность - 60 Гц	Охлаждение	Ном.	кВт	0,038			0,053	0,061	0,092	0,115	0,186			
	Нагрев	Ном.	кВт	0,038			0,053	0,061	0,092	0,115	0,186			
Корпус	Материал			Плита из оцинкованной стали										
Размеры	Блок	Высота	мм	204						246	288			
		Ширина	мм	840										
		Глубина	мм	840										
	Упакованный блок	Высота	мм	220						260	300			
		Ширина	мм	880										
		Глубина	мм	880										
Вес	Блок	кг		19		20	21		24		26			
	Упакованный блок	кг		23		24	26		29		31			
Декоративная панель	Модель			BYCQ140D7W1										
	Цвет			Натуральный белый цвет (RAL 9010)										
	Размеры	Высота	мм	60										
		Ширина	мм	950										
		Глубина	мм	950										
	Вес			кг 5,4										
Декоративная панель 2	Модель			BYCQ140D7W1W										
	Цвет			Натуральный белый цвет (RAL 9010)										
	Размеры	Высота	мм	60										
		Ширина	мм	950										
		Глубина	мм	950										
	Вес			кг 5,4										
Декоративная панель 3	Модель			BYCQ140D7GW1										
	Цвет			Натуральный белый цвет (RAL 9010)										
	Размеры	Высота	мм	145										
		Ширина	мм	950										
		Глубина	мм	950										
	Вес			кг 10,3										
Теплообменник	Тип			Cross fin coil (multi slit fins and HI-XA tubes)										
	Внутр. длина		мм	2.134				2.090						
	Наружная длина		мм	2.181				2.184						
	Ряды	Количество		2				3						
	Шаг ребер		мм	1,2										
	Проходы	Количество		4		6	12		14		17			
	Лицевая сторона		м ²	0,278		0,366	0,371		0,464		0,556			
	Ступени	Количество		9		12		15		18				
	Отверстие пустой трубной решетки		Количество	0										
	Вентилятор	Тип			Турбовентилятор									
Количество			1											
Расход воздуха - 50 Гц		Охлаждение	Выс.	м ³ /мин	12,5		13,6	15,0		16,5	22,8		26,5	33,0
			Ном.	м ³ /мин	10,6		11,6	12,8		13,5	17,6		19,5	26,5
			Низк.	м ³ /мин	8,8		9,5		10,5		12,4			19,9
		Нагрев	Выс.	м ³ /мин	12,5		13,6	15,0		16,5	22,8		26,5	33,0
			Ном.	м ³ /мин	10,6		11,6	12,8		13,5	17,6		19,5	26,5
	Низк.		м ³ /мин	8,8		9,5		10,5		12,4			19,9	
Двигатель вентилятора	Модель			QTS48D11M						QTS48C15M				
	Скорость	Ступени		3										
	Выход	Выс.		48										
Уровень акустической мощности	Охлаждение	Выс.	дБА	49		51		53	55		60	61		

2 Технические характеристики

2-1 Технические параметры				FXFQ20A	FXFQ25A	FXFQ32A	FXFQ40A	FXFQ50A	FXFQ63A	FXFQ80A	FXFQ100A	FXFQ125A
Уровень звукового давления	Охлаждение	Выс.	дБА	31			33		35	38	43	45
		Ном.	дБА	29			31		33	34	37	41
		Низк	дБА	28			29		30			36
	Обогрев	Выс.	дБА	31			33		35	38	43	45
		Ном.	дБА	29			31		33	34	37	41
		Низк	дБА	28			29		30			36
Хладагент	Тип	R-410A										
Подсоединения труб	Жидкость	Тип	Раструб									
		НД	мм	ø8,64					9,52			
	Газ	Тип	Раструб									
		НД	мм	12,7					15,9			
	Дренаж	VP25 (O.D. 32 / I.D. 25)										
	Теплоизоляция	Пенополистирол / пенополиэтилен										
Звукопоглощающая изоляция	Пенополиуретан											
Воздушный фильтр	Тип	Полимерная сетка, стойкая к образованию плесени										

- Стандартные аксессуары: Зажимы; Количество : 1;
 Стандартные аксессуары: Дренажная уплотнительная подушка; Количество : 1;
 Стандартные аксессуары: Уплотнительные подушки; Количество : 4;
 Стандартные аксессуары: Изоляция фитинга; Количество : 2;
 Стандартные аксессуары: Инструкции по установке; Количество : 1;
 Стандартные аксессуары: Винты; Количество : 1;
 Стандартные аксессуары: Шайба для подвешивания кронштейна; Количество : 1;
 Стандартные аксессуары: Зажим для сливного шланга; Количество : 1;
 Стандартные аксессуары: Сливной шланг; Количество : 1;
 Стандартные аксессуары: Инструкции по установке; Количество : 1;
 Стандартные аксессуары: Руководство по эксплуатации; Количество : 1;

2-2 Электрические параметры				FXFQ20A	FXFQ25A	FXFQ32A	FXFQ40A	FXFQ50A	FXFQ63A	FXFQ80A	FXFQ100A	FXFQ125A
Электропитание	Частота	Гц	50/60									
	Напряжение	V	220-240/220									
Диапазон напряжений	Мин.	%	-10									
	Макс.	%	10									
Ток - 50 Гц	Мин. ток цепи (MCA)	A	0,3			0,4		0,6	0,8	1,3		
	Макс. ток предохранителя (MFA)	A	16									
	Ток полной нагрузки (FLA)	Общая	A	0,2			0,3		0,5	0,6	1,0	
Ток - 60 Гц	Мин. ток цепи (MCA)	A	0,3			0,4		0,6	0,8	1,3		
	Макс. ток предохранителя (MFA)	A	16									
	Ток полной нагрузки (FLA)	Общая	A	0,2			0,3		0,5	0,6	1,0	

Примечания

- Уровень звуковой мощности является абсолютной величиной, указывающей мощность, производимую источником звука.
- BYCQ140D7W1W имеет изоляцию белого цвета. Учтите, что грязь на белой изоляции намного заметнее и, следовательно, не рекомендуется устанавливать декоративную панель BYCQ140D7W1W в местах, подверженных накоплению пыли.
- Диапазон напряжения: блоки могут использоваться с электрическими системами, где напряжение, подаваемое на клемму блока, находится в пределах указанного диапазона.
- Максимально допустимое изменение диапазона напряжений между фазами составляет 2%.
- MCA/MFA: MCA = 1,25 x FLA
- MFA ≤ 4 x FLA
- Следующий более низкий стандартный номинальный ток предохранителя минимум 16A
- Выделите размер провода на основании значения MCA
- Вместо предохранителя используйте размыкатель цепи

3 Электрические параметры

3 - 1 Электрические данные

FXFQ-A

МОДЕЛЬ	БЛОКИ			Электропитание		IFM	ВХОД (Вт)	
	Гц	Вольт	Диапазон напряжений	MCA	MFA		ОХЛАЖДЕНИЕ	ОБОГРЕВ
FXFQ20A	50	220 - 240	Макс. 264 Мин. 198	0.3	16	0.2	38	38
FXFQ25A		220 - 240		0.3	16	0.2	38	38
FXFQ32A		220 - 240		0.3	16	0.2	38	38
FXFQ40A		220 - 240		0.3	16	0.2	38	38
FXFQ50A		220 - 240		0.4	16	0.3	53	53
FXFQ63A		220 - 240		0.4	16	0.3	61	61
FXFQ80A		220 - 240		0.6	16	0.5	92	92
FXFQ100A		220 - 240		0.8	16	0.6	115	115
FXFQ125A		220 - 240		1.3	16	1.0	186	186
FXFQ20A		60		220	Макс. 242 Мин. 198	0.3	16	0.2
FXFQ25A	220		0.3	16		0.2	38	38
FXFQ32A	220		0.3	16		0.2	38	38
FXFQ40A	220		0.3	16		0.2	38	38
FXFQ50A	220		0.4	16		0.3	53	53
FXFQ63A	220		0.4	16		0.3	61	61
FXFQ80A	220		0.6	16		0.5	92	92
FXFQ100A	220		0.8	16		0.6	115	115
FXFQ125A	220		1.3	16		1.0	186	186

3D079026

ПРИМЕЧАНИЯ

- 1 Диапазон напряжений
Блоки могут использоваться с электрическими системами, где напряжение, подаваемое на клеммы блока, находится в пределах указанного диапазона.
- 2 Максимально допустимое различие напряжения фаз составляет 2%.
- 3 MCA/MFA
 $MCA = 1.25 \times FLA$
 $MFA \leq 4 \times FLA$
(следующий более низкий стандартный номинальный ток предохранителя мин. 16А)
- 4 Сечение проводника следует выбирать по MCA.
- 5 Вместо плавкого предохранителя пользуйтесь автоматическим выключателем.

ОБОЗНАЧЕНИЯ

- MCA : Мин. ток цепи. (А)
MFA : Макс. ток предохранителя (См. Прим. 5)
IFM : Двигатель вентилятора внутреннего блока.
FLA : Ток полной нагрузки. (А)

4 Установки защитного устройства

4 - 1 Установки защитного устройства

FXFQ-A

Защитные устройства		FXFQ20~125A
Плавкий предохранитель		250V 3.15A (НА ПЛАТЕ)
Плавкая вставка двигателя вентилятора	°C	---
Тепловая защита двигателя вентилятора	°C	---
Плавкий предохранитель дренажного насоса	°C	---

4D078988

5 Опции

5 - 1 Опции

FXFQ-A

ДОПОЛНИТЕЛЬНЫЕ ФУНКЦИИ

	Позиция	Модель	FXFQ20-125A
1	Декоративная панель	Стандартн.	BYCQ140D7W1
		Белый	BYCQ140D7W1W *3
		Самоочищающийся	BYCQ140D7GW1 *5, *6
2	Фильтр однократного применения с длительным сроком службы	Нетканого типа	KAPF51K160
3	Комплект для забора свежего воздуха (20% свежий воздух)	Тип камеры	(Камера) KDDQ55B140-1 *7, *8 (диффузор от камеры к воздуховоду) KDDQ55B140-2 *7, *8
4	Элемент уплотнения выпуска воздуха		KDBH05B140 *7
5	Набор датчиков		BRVQ140A7

СИСТЕМА УПРАВЛЕНИЯ

	Позиция	Модель	FXFQ20-125A
1	Пульт дистанционного управления	Беспроводной	BRCP7FA532F *7
		Проводной	BRCD1D528 *4
			BRCE1E51A *4
			BRCE1E52A / BRCE1E52B
2-1	Проводной адаптер для доп. элект. оборуд. (1)	KRP1BA57 *2 *7	
2-2	Проводной адаптер для доп. элект. оборуд. (2)	KRP4AA53 *2 *7	
2-3	Проводной адаптер (счетчик времени в часах)	EKRPI1C11 *2 *7	
3	Дистанционный датчик	KRCS01-4B	
4	Установочный блок для РСВ адаптера	KRP1H98 *7	
5	Центральный пульт дистанционного управления	DCCS302CA51	
6	Унифицированный пульт ВКЛ/ВЫКЛ	DCCS301BA51	
7	Распределительная коробка с клеммой заземления (2 блока)	KJB212AA	
8	Распределительная коробка с клеммой заземления (3 блока)	KJB311AA	
9	Программируемый таймер	DST301BA51	
10	Дополнительная плата для решения для нескольких помещений	DTA114A61	
11	Контроллер Touch	DSC601CS1	

*1 Все дополнительное оборудование поставляется в комплекте.

*2 Для этих адаптеров требуется установочная коробка.

*3 Модель BYCQ140D7W1W имеет белую изоляцию.

*4 Необходимо учитывать, что образование грибка на белой изоляции заметнее, поэтому не рекомендуется устанавливать декоративную панель BYCQ140D7W1W в среде, предрасположенной к накоплению пыли.

*5 Не рекомендуется ввиду ограниченного набора функций.

*6 Для управления BYCQ140D7GW1 необходим пульт управления BRCE1E.

*7 Модель BYCQ140D7GW1 несовместима с системами мини-VRV, наружными блоками без инвертора мульти и сплит систем.

*8 Опция не предлагается в сочетании с BYCQ140D7GW1.

*9 Для каждого блока требуются обе части впускного отверстия для свежего воздуха.

3D079071

6 Таблицы производительности

6 - 1 Таблицы холодопроизводительности

FXFQ-A																
TC — полная производительность, кВт; SHC — производительность по явному теплу, кВт																
Типо-размер	Номи-нальная произво-дитель-ность	Темпе-ратура наруж-ного воздуха °CDB	Температура воздуха в помещении													
			14,0WB		16,0WB		18,0WB		19,0WB		20,0WB		22,0WB		24,0WB	
			20,0DB		23,0DB		26,0DB		27,0DB		28,0DB		30,0DB		32,0DB	
			TC	SHC	TC	SHC	TC	SHC	TC	SHC	TC	SHC	TC	SHC	TC	SHC
20	2,2	10,0	1,5	1,4	1,8	1,6	2,1	1,7	2,2	1,8	2,3	1,8	2,6	1,9	2,9	1,9
		12,0	1,5	1,4	1,8	1,6	2,1	1,7	2,2	1,8	2,3	1,8	2,6	1,9	2,9	1,9
		14,0	1,5	1,4	1,8	1,6	2,1	1,7	2,2	1,8	2,3	1,8	2,6	1,9	2,8	1,8
		16,0	1,5	1,4	1,8	1,6	2,1	1,7	2,2	1,8	2,3	1,8	2,6	1,9	2,8	1,8
		18,0	1,5	1,4	1,8	1,6	2,1	1,7	2,2	1,8	2,3	1,8	2,6	1,9	2,7	1,8
		20,0	1,5	1,4	1,8	1,6	2,1	1,7	2,2	1,8	2,3	1,8	2,6	1,9	2,7	1,8
		21,0	1,5	1,4	1,8	1,6	2,1	1,7	2,2	1,8	2,3	1,8	2,6	1,9	2,7	1,8
		23,0	1,5	1,4	1,8	1,6	2,1	1,7	2,2	1,8	2,3	1,8	2,6	1,9	2,6	1,7
		25,0	1,5	1,4	1,8	1,6	2,1	1,7	2,2	1,8	2,3	1,8	2,6	1,9	2,6	1,7
		27,0	1,5	1,4	1,8	1,6	2,1	1,7	2,2	1,8	2,3	1,8	2,5	1,8	2,6	1,7
		29,0	1,5	1,4	1,8	1,6	2,1	1,7	2,2	1,8	2,3	1,8	2,5	1,8	2,5	1,7
		31,0	1,5	1,4	1,8	1,6	2,1	1,7	2,2	1,8	2,3	1,8	2,4	1,8	2,5	1,7
		33,0	1,5	1,4	1,8	1,6	2,1	1,7	2,2	1,8	2,3	1,8	2,4	1,7	2,5	1,7
		35,0	1,5	1,4	1,8	1,6	2,1	1,7	2,2	1,8	2,3	1,8	2,4	1,7	2,4	1,7
37,0	1,5	1,4	1,8	1,6	2,1	1,7	2,2	1,7	2,3	1,8	2,3	1,8	2,4	1,7		
39,0	1,5	1,4	1,8	1,6	2,1	1,7	2,2	1,7	2,2	1,8	2,3	1,7	2,3	1,7		
25	2,8	10,0	1,9	1,7	2,3	1,9	2,6	2,0	2,8	2,1	3,0	2,2	3,4	2,2	3,7	2,3
		12,0	1,9	1,7	2,3	1,9	2,6	2,0	2,8	2,1	3,0	2,2	3,4	2,2	3,6	2,3
		14,0	1,9	1,7	2,3	1,9	2,6	2,0	2,8	2,1	3,0	2,2	3,4	2,2	3,6	2,2
		16,0	1,9	1,7	2,3	1,9	2,6	2,0	2,8	2,1	3,0	2,2	3,4	2,2	3,5	2,2
		18,0	1,9	1,7	2,3	1,9	2,6	2,0	2,8	2,1	3,0	2,2	3,4	2,2	3,5	2,2
		20,0	1,9	1,7	2,3	1,9	2,6	2,0	2,8	2,1	3,0	2,2	3,4	2,2	3,4	2,1
		21,0	1,9	1,7	2,3	1,9	2,6	2,0	2,8	2,1	3,0	2,2	3,4	2,2	3,4	2,1
		23,0	1,9	1,7	2,3	1,9	2,6	2,0	2,8	2,1	3,0	2,2	3,3	2,2	3,4	2,1
		25,0	1,9	1,7	2,3	1,9	2,6	2,0	2,8	2,1	3,0	2,2	3,3	2,2	3,3	2,1
		27,0	1,9	1,7	2,3	1,9	2,6	2,0	2,8	2,1	3,0	2,2	3,2	2,1	3,3	2,1
		29,0	1,9	1,7	2,3	1,9	2,6	2,0	2,8	2,1	3,0	2,2	3,2	2,1	3,2	2,0
		31,0	1,9	1,7	2,3	1,9	2,6	2,0	2,8	2,1	3,0	2,2	3,1	2,1	3,2	2,1
		33,0	1,9	1,7	2,3	1,9	2,6	2,0	2,8	2,1	3,0	2,2	3,1	2,1	3,1	2,0
		35,0	1,9	1,7	2,3	1,9	2,6	2,0	2,8	2,1	3,0	2,2	3,0	2,1	3,1	2,0
37,0	1,9	1,7	2,3	1,9	2,6	2,0	2,8	2,1	2,9	2,2	3,0	2,1	3,0	2,0		
39,0	1,9	1,7	2,3	1,9	2,6	2,0	2,8	2,1	2,9	2,2	2,9	2,0	3,0	2,0		
32	3,6	10,0	2,4	2,3	2,9	2,6	3,4	2,8	3,6	2,8	3,8	2,9	4,3	2,9	4,7	2,9
		12,0	2,4	2,3	2,9	2,6	3,4	2,8	3,6	2,8	3,8	2,9	4,3	2,9	4,7	2,9
		14,0	2,4	2,3	2,9	2,6	3,4	2,8	3,6	2,8	3,8	2,9	4,3	2,9	4,6	2,9
		16,0	2,4	2,3	2,9	2,6	3,4	2,8	3,6	2,8	3,8	2,9	4,3	2,9	4,6	2,8
		18,0	2,4	2,3	2,9	2,6	3,4	2,8	3,6	2,8	3,8	2,9	4,3	2,9	4,5	2,8
		20,0	2,4	2,3	2,9	2,6	3,4	2,8	3,6	2,8	3,8	2,9	4,3	2,9	4,4	2,7
		21,0	2,4	2,3	2,9	2,6	3,4	2,8	3,6	2,8	3,8	2,9	4,3	2,9	4,4	2,7
		23,0	2,4	2,3	2,9	2,6	3,4	2,8	3,6	2,8	3,8	2,9	4,2	2,8	4,3	2,7
		25,0	2,4	2,3	2,9	2,6	3,4	2,8	3,6	2,8	3,8	2,9	4,2	2,8	4,3	2,7
		27,0	2,4	2,3	2,9	2,6	3,4	2,8	3,6	2,8	3,8	2,9	4,1	2,8	4,2	2,6
		29,0	2,4	2,3	2,9	2,6	3,4	2,8	3,6	2,8	3,8	2,9	4,1	2,8	4,2	2,6
		31,0	2,4	2,3	2,9	2,6	3,4	2,8	3,6	2,8	3,8	2,9	4,0	2,7	4,1	2,6
		33,0	2,4	2,3	2,9	2,6	3,4	2,8	3,6	2,8	3,8	2,9	3,9	2,7	4,0	2,6
		35,0	2,4	2,3	2,9	2,6	3,4	2,8	3,6	2,8	3,8	2,8	3,9	2,7	4,0	2,6
37,0	2,4	2,3	2,9	2,6	3,4	2,8	3,6	2,8	3,7	2,8	3,8	2,7	3,9	2,6		
39,0	2,4	2,3	2,9	2,6	3,4	2,8	3,6	2,9	3,7	2,8	3,8	2,6	3,8	2,6		
40	4,5	10,0	3,0	2,8	3,6	3,0	4,2	3,3	4,5	3,4	4,8	3,5	5,4	3,2	5,9	3,5
		12,0	3,0	2,8	3,6	3,0	4,2	3,3	4,5	3,4	4,8	3,5	5,4	3,2	5,8	3,5
		14,0	3,0	2,8	3,6	3,0	4,2	3,3	4,5	3,4	4,8	3,5	5,4	3,2	5,8	3,5
		16,0	3,0	2,8	3,6	3,0	4,2	3,3	4,5	3,4	4,8	3,5	5,4	3,2	5,7	3,4
		18,0	3,0	2,8	3,6	3,0	4,2	3,3	4,5	3,4	4,8	3,5	5,4	3,2	5,6	3,4
		20,0	3,0	2,8	3,6	3,0	4,2	3,3	4,5	3,4	4,8	3,5	5,4	3,2	5,5	3,4
		21,0	3,0	2,8	3,6	3,0	4,2	3,3	4,5	3,4	4,8	3,5	5,4	3,2	5,5	3,3
		23,0	3,0	2,8	3,6	3,0	4,2	3,3	4,5	3,4	4,8	3,5	5,3	3,2	5,4	3,3
		25,0	3,0	2,8	3,6	3,0	4,2	3,3	4,5	3,4	4,8	3,5	5,2	3,2	5,3	3,3
		27,0	3,0	2,8	3,6	3,0	4,2	3,3	4,5	3,4	4,8	3,5	5,2	3,1	5,3	3,3
		29,0	3,0	2,8	3,6	3,0	4,2	3,3	4,5	3,4	4,8	3,5	5,1	3,1	5,2	3,2
		31,0	3,0	2,8	3,6	3,0	4,2	3,3	4,5	3,4	4,8	3,5	5,0	3,1	5,1	3,2
		33,0	3,0	2,8	3,6	3,0	4,2	3,3	4,5	3,4	4,8	3,5	4,9	3,0	5,0	3,2
		35,0	3,0	2,8	3,6	3,0	4,2	3,3	4,5	3,4	4,7	3,5	4,9	3,0	5,0	3,1
37,0	3,0	2,8	3,6	3,0	4,2	3,3	4,5	3,4	4,7	3,5	4,8	3,0	4,9	3,1		
39,0	3,0	2,8	3,6	3,0	4,2	3,3	4,5	3,4	4,6	3,4	4,7	3,0	4,8	3,1		

3TW25592-1A

6 Таблицы производительности

6 - 1 Таблицы холодопроизводительности

FXFQ-A			TC — полная производительность, кВт; SHC — производительность по явному теплу, кВт													
Типо-размер	Номинальная производительность	Температура наружного воздуха °CDB	Температура воздуха в помещении													
			14,0WB		16,0WB		18,0WB		19,0WB		20,0WB		22,0WB		24,0WB	
			20,0DB	23,0DB	23,0DB	26,0DB	26,0DB	27,0DB	27,0DB	28,0DB	28,0DB	30,0DB	30,0DB	32,0DB	32,0DB	
			TC	SHC	TC	SHC	TC	SHC	TC	SHC	TC	SHC	TC	SHC	TC	SHC
50	5,6	10,0	3,8	3,2	4,5	3,6	5,2	4,0	5,6	4,1	6,0	4,2	6,7	3,9	7,4	4,3
		12,0	3,8	3,2	4,5	3,6	5,2	4,0	5,6	4,1	6,0	4,2	6,7	3,9	7,3	4,3
		14,0	3,8	3,2	4,5	3,6	5,2	4,0	5,6	4,1	6,0	4,2	6,7	3,9	7,2	4,3
		16,0	3,8	3,2	4,5	3,6	5,2	4,0	5,6	4,1	6,0	4,2	6,7	3,9	7,1	4,2
		18,0	3,8	3,2	4,5	3,6	5,2	4,0	5,6	4,1	6,0	4,2	6,7	3,9	7,0	4,2
		20,0	3,8	3,2	4,5	3,6	5,2	4,0	5,6	4,1	6,0	4,2	6,7	3,9	6,9	4,1
		21,0	3,8	3,2	4,5	3,6	5,2	4,0	5,6	4,1	6,0	4,2	6,7	3,9	6,8	4,1
		23,0	3,8	3,2	4,5	3,6	5,2	4,0	5,6	4,1	6,0	4,2	6,6	3,9	6,7	4,1
		25,0	3,8	3,2	4,5	3,6	5,2	4,0	5,6	4,1	6,0	4,2	6,5	3,9	6,6	4,0
		27,0	3,8	3,2	4,5	3,6	5,2	4,0	5,6	4,1	6,0	4,2	6,4	3,8	6,6	4,0
		29,0	3,8	3,2	4,5	3,6	5,2	4,0	5,6	4,1	6,0	4,2	6,3	3,8	6,5	3,9
		31,0	3,8	3,2	4,5	3,6	5,2	4,0	5,6	4,1	6,0	4,2	6,2	3,8	6,4	3,9
		33,0	3,8	3,2	4,5	3,6	5,2	4,0	5,6	4,1	6,0	4,2	6,1	3,7	6,3	3,9
		35,0	3,8	3,2	4,5	3,6	5,2	4,0	5,6	4,1	5,9	4,2	6,0	3,7	6,2	3,8
		37,0	3,8	3,2	4,5	3,6	5,2	4,0	5,6	4,1	5,8	4,2	5,9	3,6	6,1	3,8
		39,0	3,8	3,2	4,5	3,6	5,2	4,0	5,6	4,1	5,7	4,1	5,8	3,6	6,0	3,7
63	7,1	10,0	4,8	4,1	5,7	4,6	6,6	5,0	7,1	5,2	7,6	5,3	8,5	5,4	9,3	5,5
		12,0	4,8	4,1	5,7	4,6	6,6	5,0	7,1	5,2	7,6	5,3	8,5	5,4	9,2	5,4
		14,0	4,8	4,1	5,7	4,6	6,6	5,0	7,1	5,2	7,6	5,3	8,5	5,4	9,1	5,4
		16,0	4,8	4,1	5,7	4,6	6,6	5,0	7,1	5,2	7,6	5,3	8,5	5,4	9,0	5,3
		18,0	4,8	4,1	5,7	4,6	6,6	5,0	7,1	5,2	7,6	5,3	8,5	5,4	8,8	5,2
		20,0	4,8	4,1	5,7	4,6	6,6	5,0	7,1	5,2	7,6	5,3	8,5	5,4	8,7	5,1
		21,0	4,8	4,1	5,7	4,6	6,6	5,0	7,1	5,2	7,6	5,3	8,5	5,4	8,7	5,1
		23,0	4,8	4,1	5,7	4,6	6,6	5,0	7,1	5,2	7,6	5,3	8,4	5,4	8,5	5,0
		25,0	4,8	4,1	5,7	4,6	6,6	5,0	7,1	5,2	7,6	5,3	8,3	5,3	8,4	5,0
		27,0	4,8	4,1	5,7	4,6	6,6	5,0	7,1	5,2	7,6	5,3	8,1	5,2	8,3	5,0
		29,0	4,8	4,1	5,7	4,6	6,6	5,0	7,1	5,2	7,6	5,3	8,0	5,1	8,2	4,9
		31,0	4,8	4,1	5,7	4,6	6,6	5,0	7,1	5,2	7,6	5,3	7,9	5,1	8,1	4,9
		33,0	4,8	4,1	5,7	4,6	6,6	5,0	7,1	5,2	7,6	5,3	7,8	5,0	7,9	4,8
		35,0	4,8	4,1	5,7	4,6	6,6	5,0	7,1	5,2	7,5	5,2	7,7	5,0	7,8	4,8
		37,0	4,8	4,1	5,7	4,6	6,6	5,0	7,1	5,2	7,4	5,2	7,5	4,9	7,7	4,7
		39,0	4,8	4,1	5,7	4,6	6,6	5,0	7,1	5,2	7,2	5,1	7,4	4,9	7,6	4,7
80	9,0	10,0	6,1	5,2	7,2	5,8	8,4	6,4	9,0	6,5	9,6	6,7	10,8	6,9	11,8	7,1
		12,0	6,1	5,2	7,2	5,8	8,4	6,4	9,0	6,5	9,6	6,7	10,8	6,9	11,7	7,0
		14,0	6,1	5,2	7,2	5,8	8,4	6,4	9,0	6,5	9,6	6,7	10,8	6,9	11,5	6,9
		16,0	6,1	5,2	7,2	5,8	8,4	6,4	9,0	6,5	9,6	6,7	10,8	6,9	11,4	6,8
		18,0	6,1	5,2	7,2	5,8	8,4	6,4	9,0	6,5	9,6	6,7	10,8	6,9	11,2	6,7
		20,0	6,1	5,2	7,2	5,8	8,4	6,4	9,0	6,5	9,6	6,7	10,8	6,9	11,1	6,6
		21,0	6,1	5,2	7,2	5,8	8,4	6,4	9,0	6,5	9,6	6,7	10,8	6,9	11,0	6,6
		23,0	6,1	5,2	7,2	5,8	8,4	6,4	9,0	6,5	9,6	6,7	10,6	6,8	10,8	6,4
		25,0	6,1	5,2	7,2	5,8	8,4	6,4	9,0	6,5	9,6	6,7	10,5	6,7	10,7	6,4
		27,0	6,1	5,2	7,2	5,8	8,4	6,4	9,0	6,5	9,6	6,7	10,3	6,6	10,5	6,3
		29,0	6,1	5,2	7,2	5,8	8,4	6,4	9,0	6,5	9,6	6,7	10,2	6,5	10,4	6,2
		31,0	6,1	5,2	7,2	5,8	8,4	6,4	9,0	6,5	9,6	6,7	10,0	6,5	10,2	6,2
		33,0	6,1	5,2	7,2	5,8	8,4	6,4	9,0	6,5	9,6	6,7	9,8	6,4	10,1	6,2
		35,0	6,1	5,2	7,2	5,8	8,4	6,4	9,0	6,5	9,5	6,6	9,7	6,4	9,9	6,1
		37,0	6,1	5,2	7,2	5,8	8,4	6,4	9,0	6,5	9,3	6,5	9,5	6,3	9,8	6,0
		39,0	6,1	5,2	7,2	5,8	8,4	6,4	9,0	6,6	9,2	6,5	9,4	6,2	9,6	6,0
100	11,2	10,0	7,6	6,2	9,0	6,9	10,5	7,7	11,2	7,8	11,9	8,0	13,4	8,3	14,7	8,5
		12,0	7,6	6,2	9,0	6,9	10,5	7,7	11,2	7,8	11,9	8,0	13,4	8,3	14,5	8,3
		14,0	7,6	6,2	9,0	6,9	10,5	7,7	11,2	7,8	11,9	8,0	13,4	8,3	14,4	8,3
		16,0	7,6	6,2	9,0	6,9	10,5	7,7	11,2	7,8	11,9	8,0	13,4	8,3	14,2	8,1
		18,0	7,6	6,2	9,0	6,9	10,5	7,7	11,2	7,8	11,9	8,0	13,4	8,3	14,0	8,0
		20,0	7,6	6,2	9,0	6,9	10,5	7,7	11,2	7,8	11,9	8,0	13,4	8,3	13,8	7,9
		21,0	7,6	6,2	9,0	6,9	10,5	7,7	11,2	7,8	11,9	8,0	13,4	8,3	13,7	7,9
		23,0	7,6	6,2	9,0	6,9	10,5	7,7	11,2	7,8	11,9	8,0	13,2	8,2	13,5	7,8
		25,0	7,6	6,2	9,0	6,9	10,5	7,7	11,2	7,8	11,9	8,0	13,0	8,1	13,3	7,7
		27,0	7,6	6,2	9,0	6,9	10,5	7,7	11,2	7,8	11,9	8,0	12,8	8,0	13,1	7,6
		29,0	7,6	6,2	9,0	6,9	10,5	7,7	11,2	7,8	11,9	8,0	12,6	7,9	12,9	7,5
		31,0	7,6	6,2	9,0	6,9	10,5	7,7	11,2	7,8	11,9	8,0	12,4	7,8	12,7	7,4
		33,0	7,6	6,2	9,0	6,9	10,5	7,7	11,2	7,8	11,9	8,0	12,2	7,7	12,5	7,4
		35,0	7,6	6,2	9,0	6,9	10,5	7,7	11,2	7,8	11,8	7,9	12,1	7,6	12,3	7,3
		37,0	7,6	6,2	9,0	6,9	10,5	7,7	11,2	7,8	11,6	7,8	11,9	7,5	12,2	7,2
		39,0	7,6	6,2	9,0	6,9	10,5	7,7	11,2	7,9	11,4	7,7	11,7	7,5	12,0	7,2
125	14,0	10,0	9,5	7,7	11,3	8,6	13,1	9,6	14,0	9,8	14,9	9,9	16,8	10,5	18,4	10,9
		12,0	9,5	7,7	11,3	8,6	13,1	9,6	14,0	9,8	14,9	9,9	16,8	10,5	18,2	10,7
		14,0	9,5	7,7	11,3	8,6	13,1	9,6	14,0	9,8	14,9	9,9	16,8	10,5	18,0	10,6
		16,0	9,5	7,7	11,3	8,6	13,1	9,6	14,0	9,8	14,9	9,9	16,8	10,5	17,7	10,4
		18,0	9,5	7,7	11,3	8,6	13,1	9,6	14,0	9,8	14,9	9,9	16,8	10,5	17,5	10,3
		20,0	9,5	7,7	11,3	8,6	13,1	9,6	14,0	9,8	14,9	9,9	16,8	10,5	17,2	10,2
		21,0	9,5	7,7	11,3	8,6	13,1	9,6	14,0	9,8	14,9	9,9	16,8	10,5	17,1	10,1
		23,0	9,5	7,7	11,3	8,6	13,1	9,6	14,0	9,8	14,9	9,9	16,5	10,3	16,9	9,9
		25,0	9,5	7,7	11,3	8,6	13,1	9,6	14,0	9,8	14,9	9,9	16,3	10,2	16,6	9,8
		27,0	9,5	7,7	11,3	8,6	13,1	9,6	14,0	9,8	14,9	9,9	16,1	10,0	16,4	9,7
		29,0	9,5	7,7	11,3	8,6	13,1	9,6	14,0	9,8	14,9	9,9	15,8	9,8	16,2	9,6
		31,0	9,5	7,7	11,3	8,6	13,1	9,6	14,0	9,8	14,9	9,9	15,6	9,8	15,9	9,4
		33,0	9,5	7,7	11,3	8,6	13,1	9,6	14,0	9,8	14,9	9,9	15,3	9,6	15,7	9,2
		35,0	9,5	7,7	11,3	8,6	13,1	9,6	14,0	9,8	14,8	9,8	15,1	9,5	15,4	9,1
		37,0	9,5	7,7	11,3	8,6	13,1	9,6	14,0	9,8	14,5	9,7	14,9	9,4	15,2	9,0
		39,0	9,5	7,7	11,3											

6 Таблицы производительности

6 - 2 Таблицы теплопроизводительностей

FXFQ-A			Температура воздуха внутри: °CDB					
Размер элемента	Наружная температура воздуха		Температура воздуха внутри: °CDB					
	°CDB	°C вл.т.	16,0	18,0	20,0	21,0	22,0	24,0
			кВт	кВт	кВт	кВт	кВт	кВт
20	-19,8	-20,0	1,5	1,5	1,5	1,5	1,5	1,5
	-18,8	-19,0	1,5	1,5	1,5	1,5	1,5	1,5
	-16,7	-17,0	1,6	1,6	1,6	1,6	1,6	1,6
	-14,7	-15,0	1,7	1,7	1,7	1,7	1,7	1,7
	-12,6	-13,0	1,8	1,8	1,8	1,8	1,8	1,8
	-10,5	-11,0	1,9	1,9	1,9	1,9	1,9	1,9
	-9,5	-10,0	1,9	1,9	1,9	1,9	1,9	1,9
	-8,5	-9,1	2,0	2,0	1,9	1,9	1,9	1,9
	-7,0	-7,6	2,0	2,0	2,0	2,0	2,0	2,0
	-5,0	-5,6	2,1	2,1	2,1	2,1	2,1	2,1
	-3,0	-3,7	2,2	2,2	2,2	2,2	2,2	2,2
	0,0	-0,7	2,3	2,3	2,3	2,3	2,3	2,2
	3,0	2,2	2,5	2,5	2,4	2,4	2,3	2,2
	5,0	4,1	2,5	2,5	2,5	2,4	2,3	2,2
	7,0	6,0	2,6	2,6	2,5	2,4	2,3	2,2
	9,0	7,9	2,7	2,7	2,5	2,4	2,3	2,2
11,0	9,8	2,8	2,7	2,5	2,4	2,3	2,2	
13,0	11,8	2,8	2,7	2,5	2,4	2,3	2,2	
15,0	13,7	2,8	2,7	2,5	2,4	2,3	2,2	
25	-19,8	-20,0	1,9	1,9	1,9	1,9	1,9	1,9
	-18,8	-19,0	1,9	1,9	1,9	1,9	1,9	1,9
	-16,7	-17,0	2,1	2,1	2,0	2,0	2,0	2,0
	-14,7	-15,0	2,2	2,2	2,2	2,2	2,2	2,1
	-12,6	-13,0	2,3	2,3	2,3	2,3	2,3	2,3
	-10,5	-11,0	2,4	2,4	2,4	2,4	2,4	2,4
	-9,5	-10,0	2,5	2,4	2,4	2,4	2,4	2,4
	-8,5	-9,1	2,5	2,5	2,5	2,5	2,5	2,5
	-7,0	-7,6	2,6	2,6	2,6	2,6	2,6	2,6
	-5,0	-5,6	2,7	2,7	2,7	2,7	2,7	2,7
	-3,0	-3,7	2,8	2,8	2,8	2,8	2,8	2,8
	0,0	-0,7	3,0	3,0	3,0	3,0	3,0	2,8
	3,0	2,2	3,1	3,1	3,1	3,1	3,0	2,8
	5,0	4,1	3,3	3,2	3,2	3,1	3,0	2,8
	7,0	6,0	3,4	3,4	3,2	3,1	3,0	2,8
	9,0	7,9	3,5	3,4	3,2	3,1	3,0	2,8
11,0	9,8	3,6	3,4	3,2	3,1	3,0	2,8	
13,0	11,8	3,6	3,4	3,2	3,1	3,0	2,8	
15,0	13,7	3,6	3,4	3,2	3,1	3,0	2,8	
32	-19,8	-20,0	2,4	2,4	2,3	2,3	2,3	2,3
	-18,8	-19,0	2,4	2,4	2,4	2,4	2,4	2,4
	-16,7	-17,0	2,6	2,6	2,6	2,6	2,6	2,5
	-14,7	-15,0	2,7	2,7	2,7	2,7	2,7	2,7
	-12,6	-13,0	2,9	2,8	2,8	2,8	2,8	2,8
	-10,5	-11,0	3,0	3,0	3,0	3,0	3,0	3,0
	-9,5	-10,0	3,1	3,1	3,1	3,1	3,0	3,0
	-8,5	-9,1	3,1	3,1	3,1	3,1	3,1	3,1
	-7,0	-7,6	3,2	3,2	3,2	3,2	3,2	3,2
	-5,0	-5,6	3,4	3,4	3,4	3,4	3,4	3,4
	-3,0	-3,7	3,5	3,5	3,5	3,5	3,5	3,5
	0,0	-0,7	3,7	3,7	3,7	3,7	3,7	3,5
	3,0	2,2	3,9	3,9	3,9	3,9	3,7	3,5
	5,0	4,1	4,1	4,1	4,0	3,9	3,7	3,5
	7,0	6,0	4,2	4,2	4,0	3,9	3,7	3,5
	9,0	7,9	4,3	4,3	4,0	3,9	3,7	3,5
11,0	9,8	4,5	4,3	4,0	3,9	3,7	3,5	
13,0	11,8	4,5	4,3	4,0	3,9	3,7	3,5	
15,0	13,7	4,5	4,3	4,0	3,9	3,7	3,5	
40	-19,8	-20,0	3,0	2,9	2,9	2,9	2,9	2,9
	-18,8	-19,0	3,0	3,0	3,0	3,0	3,0	3,0
	-16,7	-17,0	3,2	3,2	3,2	3,2	3,2	3,2
	-14,7	-15,0	3,4	3,4	3,4	3,4	3,4	3,4
	-12,6	-13,0	3,6	3,6	3,6	3,5	3,5	3,5
	-10,5	-11,0	3,7	3,7	3,7	3,7	3,7	3,7
	-9,5	-10,0	3,8	3,8	3,8	3,8	3,8	3,8
	-8,5	-9,1	3,9	3,9	3,9	3,9	3,9	3,9
	-7,0	-7,6	4,0	4,0	4,0	4,0	4,0	4,0
	-5,0	-5,6	4,2	4,2	4,2	4,2	4,2	4,2
	-3,0	-3,7	4,4	4,4	4,4	4,4	4,4	4,4
	0,0	-0,7	4,7	4,6	4,6	4,6	4,6	4,4
	3,0	2,2	4,9	4,9	4,9	4,8	4,7	4,4
	5,0	4,1	5,1	5,1	5,0	4,8	4,7	4,4
	7,0	6,0	5,2	5,2	5,0	4,8	4,7	4,4
	9,0	7,9	5,4	5,3	5,0	4,8	4,7	4,4
11,0	9,8	5,6	5,3	5,0	4,8	4,7	4,4	
13,0	11,8	5,6	5,3	5,0	4,8	4,7	4,4	
15,0	13,7	5,6	5,3	5,0	4,8	4,7	4,4	
50	-19,8	-20,0	3,7	3,7	3,7	3,7	3,7	3,7
	-18,8	-19,0	3,8	3,8	3,8	3,8	3,8	3,8
	-16,7	-17,0	4,1	4,0	4,0	4,0	4,0	4,0
	-14,7	-15,0	4,3	4,3	4,3	4,2	4,2	4,2
	-12,6	-13,0	4,5	4,5	4,5	4,5	4,5	4,5
	-10,5	-11,0	4,7	4,7	4,7	4,7	4,7	4,7
	-9,5	-10,0	4,8	4,8	4,8	4,8	4,8	4,8
	-8,5	-9,1	4,9	4,9	4,9	4,9	4,9	4,9
	-7,0	-7,6	5,1	5,1	5,1	5,1	5,1	5,1
	-5,0	-5,6	5,3	5,3	5,3	5,3	5,3	5,3
	-3,0	-3,7	5,5	5,5	5,5	5,5	5,5	5,5
	0,0	-0,7	5,9	5,9	5,8	5,8	5,8	5,5
	3,0	2,2	6,2	6,2	6,2	6,1	5,9	5,5
	5,0	4,1	6,4	6,4	6,3	6,1	5,9	5,5
	7,0	6,0	6,6	6,6	6,3	6,1	5,9	5,5
	9,0	7,9	6,8	6,7	6,3	6,1	5,9	5,5
11,0	9,8	7,0	6,7	6,3	6,1	5,9	5,5	
13,0	11,8	7,1	6,7	6,3	6,1	5,9	5,5	
15,0	13,7	7,1	6,7	6,3	6,1	5,9	5,5	

3TW25512-2B

6 Таблицы производительности

6 - 2 Таблицы теплопроизводительностей

FXFQ-A								
Размер элемента	Наружная температура воздуха		Температура воздуха внутри: °CDB					
			16,0	18,0	20,0	21,0	22,0	24,0
	°CDB	°C вл.т.	кВт	кВт	кВт	кВт	кВт	кВт
63	-19,8	-20,0	4,7	4,7	4,7	4,7	4,7	4,7
	-18,8	-19,0	4,9	4,9	4,8	4,8	4,8	4,8
	-16,7	-17,0	5,1	5,1	5,1	5,1	5,1	5,1
	-14,7	-15,0	5,4	5,4	5,4	5,4	5,4	5,4
	-12,6	-13,0	5,7	5,7	5,7	5,7	5,7	5,7
	-10,5	-11,0	6,0	6,0	6,0	6,0	6,0	5,9
	-9,5	-10,0	6,1	6,1	6,1	6,1	6,1	6,1
	-8,5	-9,1	6,3	6,3	6,2	6,2	6,2	6,2
	-7,0	-7,6	6,5	6,5	6,4	6,4	6,4	6,4
	-5,0	-5,6	6,8	6,7	6,7	6,7	6,7	6,7
	-3,0	-3,7	7,0	7,0	7,0	7,0	7,0	7,0
	0,0	-0,7	7,5	7,4	7,4	7,4	7,4	7,0
	3,0	2,2	7,9	7,8	7,8	7,7	7,5	7,0
	5,0	4,1	8,1	8,1	8,0	7,7	7,5	7,0
	7,0	6,0	8,4	8,4	8,0	7,7	7,5	7,0
	9,0	7,9	8,7	8,5	8,0	7,7	7,5	7,0
	11,0	9,8	8,9	8,5	8,0	7,7	7,5	7,0
	13,0	11,8	9,0	8,5	8,0	7,7	7,5	7,0
15,0	13,7	9,0	8,5	8,0	7,7	7,5	7,0	
80	-19,8	-20,0	5,9	5,9	5,9	5,9	5,9	5,8
	-18,8	-19,0	6,1	6,1	6,0	6,0	6,0	6,0
	-16,7	-17,0	6,4	6,4	6,4	6,4	6,4	6,4
	-14,7	-15,0	6,8	6,8	6,8	6,7	6,7	6,7
	-12,6	-13,0	7,1	7,1	7,1	7,1	7,1	7,1
	-10,5	-11,0	7,5	7,5	7,5	7,5	7,4	7,4
	-9,5	-10,0	7,7	7,7	7,6	7,6	7,6	7,6
	-8,5	-9,1	7,8	7,8	7,8	7,8	7,8	7,8
	-7,0	-7,6	8,1	8,1	8,1	8,1	8,0	8,0
	-5,0	-5,6	8,4	8,4	8,4	8,4	8,4	8,4
	-3,0	-3,7	8,8	8,8	8,7	8,7	8,7	8,7
	0,0	-0,7	9,3	9,3	9,3	9,3	9,3	8,7
	3,0	2,2	9,8	9,8	9,8	9,7	9,4	8,7
	5,0	4,1	10,2	10,1	10,0	9,7	9,4	8,7
	7,0	6,0	10,5	10,5	10,0	9,7	9,4	8,7
	9,0	7,9	10,8	10,6	10,0	9,7	9,4	8,7
	11,0	9,8	11,2	10,6	10,0	9,7	9,4	8,7
	13,0	11,8	11,3	10,6	10,0	9,7	9,4	8,7
15,0	13,7	11,3	10,6	10,0	9,7	9,4	8,7	
100	-19,8	-20,0	7,4	7,4	7,3	7,3	7,3	7,3
	-18,8	-19,0	7,6	7,6	7,6	7,5	7,5	7,5
	-16,7	-17,0	8,0	8,0	8,0	8,0	8,0	8,0
	-14,7	-15,0	8,5	8,5	8,4	8,4	8,4	8,4
	-12,6	-13,0	8,9	8,9	8,9	8,9	8,9	8,8
	-10,5	-11,0	9,4	9,3	9,3	9,3	9,3	9,3
	-9,5	-10,0	9,6	9,6	9,5	9,5	9,5	9,5
	-8,5	-9,1	9,8	9,8	9,7	9,7	9,7	9,7
	-7,0	-7,6	10,1	10,1	10,1	10,1	10,1	10,0
	-5,0	-5,6	10,6	10,5	10,5	10,5	10,5	10,5
	-3,0	-3,7	11,0	11,0	10,9	10,9	10,9	10,9
	0,0	-0,7	11,6	11,6	11,6	11,6	11,6	10,9
	3,0	2,2	12,3	12,3	12,2	12,1	11,7	10,9
	5,0	4,1	12,7	12,7	12,5	12,1	11,7	10,9
	7,0	6,0	13,1	13,1	12,5	12,1	11,7	10,9
	9,0	7,9	13,5	13,3	12,5	12,1	11,7	10,9
	11,0	9,8	14,0	13,3	12,5	12,1	11,7	10,9
	13,0	11,8	14,1	13,3	12,5	12,1	11,7	10,9
15,0	13,7	14,1	13,3	12,5	12,1	11,7	10,9	
125	-19,8	-20,0	9,4	9,4	9,4	9,4	9,4	9,3
	-18,8	-19,0	9,7	9,7	9,7	9,7	9,6	9,6
	-16,7	-17,0	10,3	10,3	10,2	10,2	10,2	10,2
	-14,7	-15,0	10,9	10,9	10,8	10,8	10,8	10,7
	-12,6	-13,0	11,4	11,4	11,4	11,4	11,3	11,3
	-10,5	-11,0	12,0	12,0	11,9	11,9	11,9	11,9
	-9,5	-10,0	12,3	12,2	12,2	12,2	12,2	12,2
	-8,5	-9,1	12,5	12,5	12,5	12,5	12,4	12,4
	-7,0	-7,6	13,0	12,9	12,9	12,9	12,9	12,8
	-5,0	-5,6	13,5	13,5	13,5	13,4	13,4	13,4
	-3,0	-3,7	14,1	14,0	14,0	14,0	14,0	13,9
	0,0	-0,7	14,9	14,9	14,8	14,8	14,8	13,9
	3,0	2,2	15,7	15,7	15,7	15,5	15,0	13,9
	5,0	4,1	16,3	16,2	16,0	15,5	15,0	13,9
	7,0	6,0	16,8	16,8	16,0	15,5	15,0	13,9
	9,0	7,9	17,3	17,0	16,0	15,5	15,0	13,9
	11,0	9,8	17,9	17,0	16,0	15,5	15,0	13,9
	13,0	11,8	18,1	17,0	16,0	15,5	15,0	13,9
15,0	13,7	18,1	17,0	16,0	15,5	15,0	13,9	

7 Размерные чертежи

7 - 1 Размерные чертежи

FXFQ-A Стандартная панель

1 Подсоединение трубопровода для жидкости
 2 Подсоединение трубопровода для газа
 3 Соединение дренажного трубопровода
 4 Впускное отверстие блока питания
 5 Впускное отверстие блока передачи данных
 6 Выпуск воздуха
 7 Воздухозаборная решетка
 8 Угловая декоративная крышка
 9 Сливной шланг
 10 Выбывное отверстие

AA	AB	Модель
204	140	FXFQ20-63A
246	180	FXFQ80-100A
288	180	FXFQ125A

Примечания:

- Размещение табличек:
 - Корпус блока на крышке блока управления.
 - Декоративная панель на раме панели со стороны трубок под угловой крышкой.
- При установке дополнительного аксессуара см. установочные чертежи.
 - Для набора для всасывания свежего воздуха необходимо проделать отверстие.
- Убедитесь, что расстояние между потолком и кассетой не более 35мм.
 МАКС. открытые потолка: 910мм.
- Если температура воздуха у потолка превышает 30°C, а относительная влажность - 80% или свежий воздух всасывается в межпотолочное пространство, то требуется дополнительная изоляция (пенполиэтилен толщиной не менее 10 мм).
- В случае использования набора датчиков это положение соответствует датчику. Более подробные данные приведены на чертеже набора датчиков.
- В случае использования набора датчиков это положение соответствует датчику инфракрасного управления. Более подробные данные приведены на чертеже инфракрасного управления.

5. Соблюдайте требования к расстояниям, указанные на рисунке.

Требуемое пространство
 В случае если закрыто отверстие выпуска воздуха в режиме 'изолирующего элемента', расстояние 1500 мм может быть сокращено до 500 мм на закрытой стороне.

3D077130B

FXFQ-A Панель с функцией автоматической очистки

AA	AB	Модель
204	140	FXFQ20-63A
246	180	FXFQ80-100A
288	180	FXFQ125A

Примечания:

- Размещение табличек:
 - Корпус блока на крышке блока управления.
 - Декоративная панель на раме панели со стороны трубок под угловой крышкой.
- При установке дополнительного аксессуара см. установочные чертежи.
 - Для комплекта для забора свежего воздуха - необходимо смонтировать окно.
- Убедитесь, что расстояние между потолком и кассетой не более 35мм.
 МАКС. открытые потолка: 910мм.
- Если температура воздуха у потолка превышает 30°C, а относительная влажность - 80% или свежий воздух всасывается в межпотолочное пространство, то требуется дополнительная изоляция (пенполиэтилен толщиной не менее 10 мм).
- В случае использования набора датчиков это положение соответствует датчику. Более подробные данные приведены на чертеже набора датчиков.

5. Направление установки

Требуемое пространство
 В случае если закрыто отверстие выпуска воздуха в режиме 'изолирующего элемента', расстояние 1500 мм может быть сокращено до 500 мм на закрытой стороне.

3D077131B

7 Размерные чертежи

7 - 2 Размерные чертежи с воздухозабором свежего воздуха

FXFQ20-63A

Сервисная панель: 450x450 мм или более
(Обратитесь к примечанию: 1)

Установка сервисной панели

725

840

448

508

328

427

328

427

55

840

55

275

148

155

455 (Отверстие в потолке)

Пространство монтажа соединительной камеры

Страна соединения труб

Страна дренажного соединения

Примечание: 3

Вид A

Примечание: 3

Статическое давление камеры (Па)

Скорость течения воздуха (м³/мин)

Вводное отверстие

Т-трубка

Полевое снабжение

Сопротивление вентиляции в камере (примечание: 6)

№	Название	Описание
1	Внутренний элемент	
2	Декорационная панель	
3	Камера всасывания	
4	Соединяемая камера (справа)	
5	Соединяемая камерв (слева)	

1 При установке этого набора необходим смотровой люк. (это необходимо при обслуживании) Один из должны быть установлены смотровые люки.
2 Полевая конструкция
3 Угловое выводное отверстие воздуха должно быть закрыто.
4 При монтаже туннельного вентилятора, убедитесь, что что адаптер электропроводки применяется для электрических принадлежностей и связан с вентилятором аппарата в помещении.
5 Рекомендуемая входная скорость воздушного потока 20% или меньше скорости Н воздушного потока. Если скорость входного воздушного потока очень большая, рабочая звук может расти или может влиять температура всасывания аппарата в помещении.
6 Это указывает на расстояние между входным отверстием Т-трубы и входным отверстием аппарата в помещении, когда Т-трубка

3D057035

FXFQ80-100A

Сервисная панель: 450x450 мм или более
(Обратитесь к примечанию: 1)

Установка сервисной панели

725

840

448

508

328

427

328

427

55

840

55

306

275

148

155

455 (Отверстие в потолке)

Пространство монтажа соединительной камеры

Страна соединения труб

Страна дренажного соединения

Примечание: 3

Вид A

Примечание: 3

Статическое давление камеры (Па)

Скорость течения воздуха (м³/мин)

Вводное отверстие

Т-трубка

Полевое снабжение

Сопротивление вентиляции в камере (примечание: 6)

№	Название	Описание
1	Внутренний элемент	
2	Декорационная панель	
3	Камера всасывания	
4	Соединяемая камера (справа)	
5	Соединяемая камерв (слева)	

1 При установке этого набора необходим смотровой люк. (это необходимо при обслуживании) Один из должны быть установлены смотровые люки.
2 Полевая конструкция
3 Угловое выводное отверстие воздуха должно быть закрыто.
4 При монтаже туннельного вентилятора, убедитесь, что что адаптер электропроводки применяется для электрических принадлежностей и связан с вентилято ром аппарата в помещении.
5 Рекомендуемая входная скорость воздушного потока 20% или меньше скорости Н воздушного потока. Если скорость входного воздушного потока очень большая, рабочая звук может расти или может влиять температура всасывания аппарата в помещении.
6 Это указывает на расстояние между входным отверстием Т-трубы и входным отверстием аппарата в помещении, когда Т-трубка подключена.

3D057034A

7 Размерные чертежи

7 - 2 Размерные чертежи с воздухозабором свежего воздуха

FXFQ125A

Сервисная панель: 450x450 мм или более (Обратитесь к примечанию: 1)

Установка сервисной панели

725

840

328

427

448

508

55

840

55

348

1148

165

215

455 (Отверстие в потолке)

Примечание: 3

Сторона соединения труб

Сторона дренажного соединения

Примечание: 3

View

Статическое давление камеры (Па)

Скорость течения воздуха (м³/мин)

Входное отверстие

Т-трубка

Полевое снабжение

Сопротивление вентиляции в камере (примечание: 6)

№	Название	Описание
1	Внутренний элемент	
2	Декорационная панель	
3	Камера всасывания	
4	Соединяемая камера (справа)	
5	Соединяемая камерв (слева)	

3D057032A

ПРИМЕЧАНИЦ

- 1 При установке этого набора необходим смотровой люк. (это необходимо при обслуживании) Один из должны быть установлены смотровые люки.
- 2 Полевая конструкция
- 3 Угловое выводящее отверстие воздуха должно быть закрыто.
- 4 При монтаже туннельного вентилятора, убедитесь, что что адаптер электропроводки применяется для электр. принадлежностей и связан с вентилятором аппарата в помещении.
- 5 Рекомендуемая входная скорость воздушного потока 20% или меньше скорости N воздушного потока. Если скорость входного воздушного потока очень большая, рабочая звук может расти или может влиять температура всасывания аппарата в помещении.
- 6 Это указывает на расстояние между входным отверстием Т-трубы и входным отверстием аппарата в помещении, когда Т-трубка

8 Центр тяжести

8 - 1 Центр тяжести

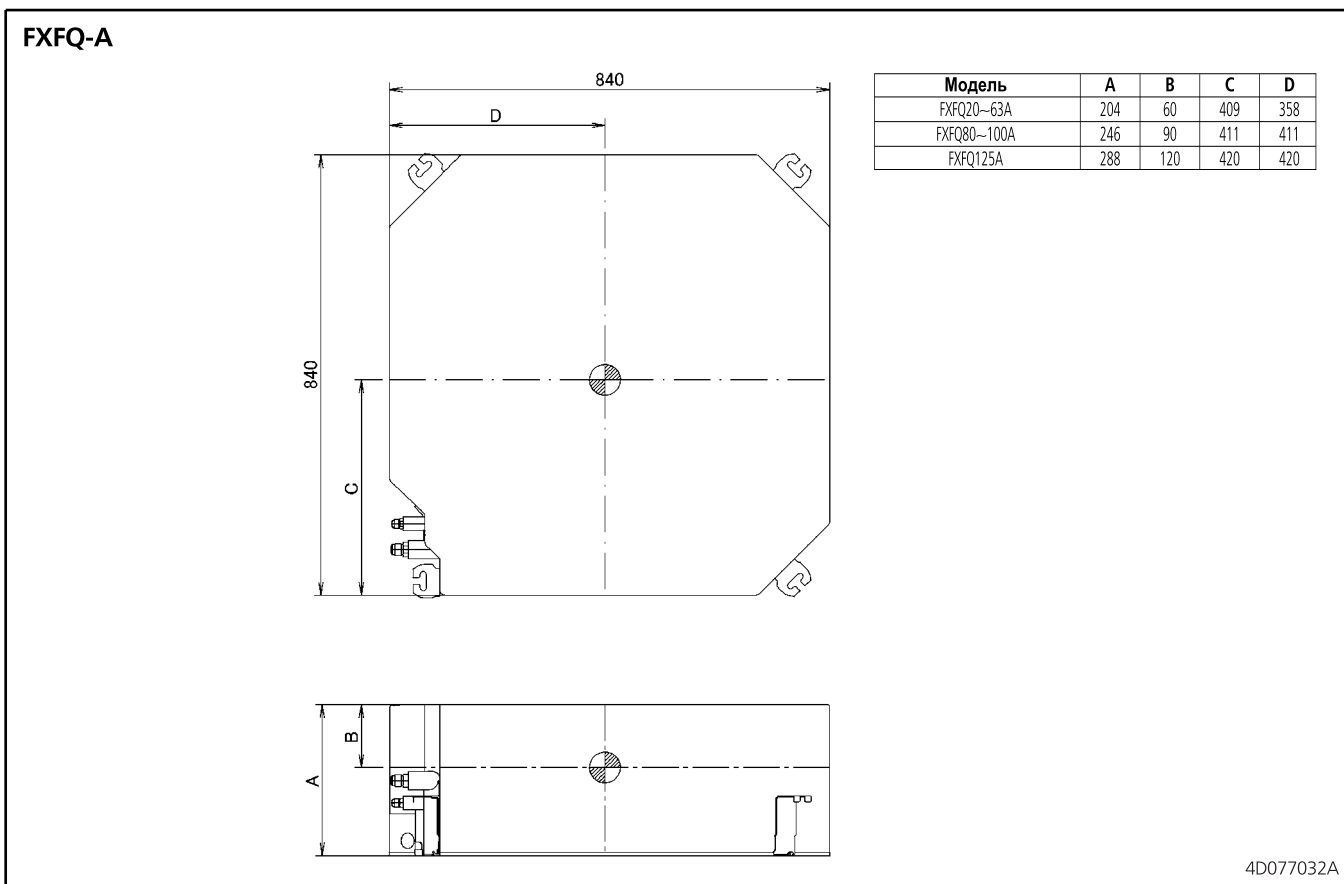

9 Схемы трубопроводов

9 - 1 Схемы трубопроводов

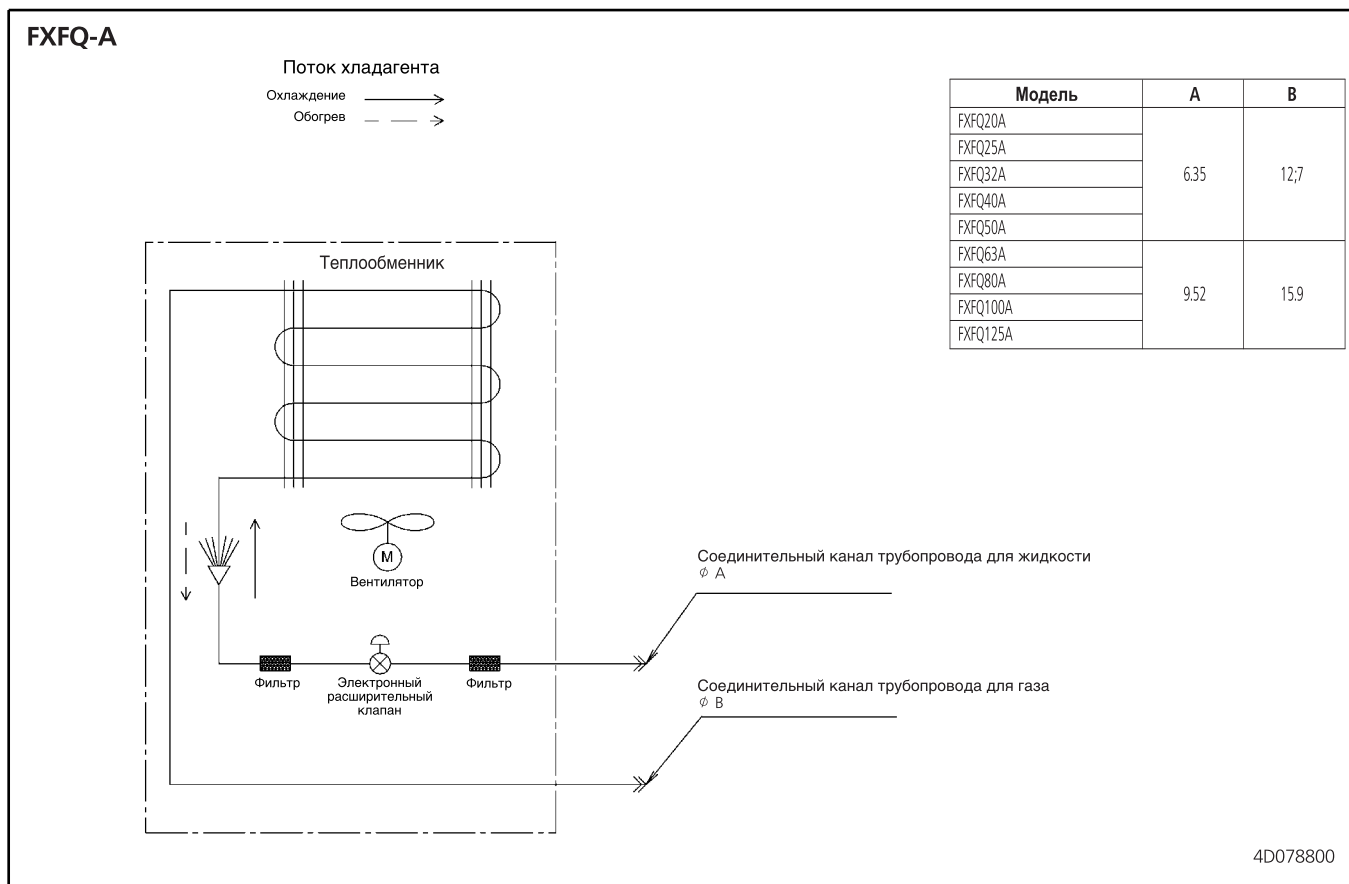

10 Монтажные схемы

10 - 1 Монтажные схемы - Одна фаза

FXFQ-A

Внутренний блок	
A1P	Печатная плата
A2P	Печатная плата
C21	Конденсатор
C105	Конденсатор
F1U	Главный предохранитель (3.15A, 250V)
F2U	Главный предохранитель местной нагрузки
HAP	Светодиод (зеленый индикатор обслуживания)
M1E	Электродвигатель (вентилятор внутреннего блока)
M1P	Электродвигатель (дремонный насос)
M1S-MS	Электродвигатель (перемещающаяся заслонка)
Q1E	Определитель утечки тока на землю
R1T	Термистор (воздух)
R2M/R3I	Термистор (теплообменник)
S1L	Полупроводниковый выключатель
V1B	Диодный мостик
X1M	Клеммная колодка
X2M	Клеммная колодка
Y1E	Электронный расширительный клапан
Z1C	Ферритовый сердечник (Противополюсовый фильтр)
Z1F	Противополюсовый фильтр
PS	Цепь подачи питания
Проводный пульт дистанционного управления	
R1T	Термистор (воздух)
Приемник/дисплей (Прикрепляется к инфракрасному пульту дистанционного управления)	
A3P	Печатная плата
A4P	Печатная плата
B5T	Кнопка (вкл/выкл)
H1P	Светодиод (вкл - красный)
H2P	Светодиод (таймер - зеленый)
H3P	Светодиод (звончок фильтра - красный)
H4P	Светодиод (разморозка - оранжевый)
S5I	Селекторный переключатель (главный подключение)
S52	Селекторный переключатель (установка адреса беспроводного пульта управления)
Соединитель для дополнительных элементов	
X5A	Соединитель (Панель автоматической очистки)
X24A	Соединитель (Беспроводной пульт дистанционного управления)
X33A	Соединитель (Проводной адаптер)
X35A	Соединитель (адаптер группового управления)
X36A	Соединитель (Панель автоматической очистки)
X38A	Соединитель (Микроиррационный датчик)

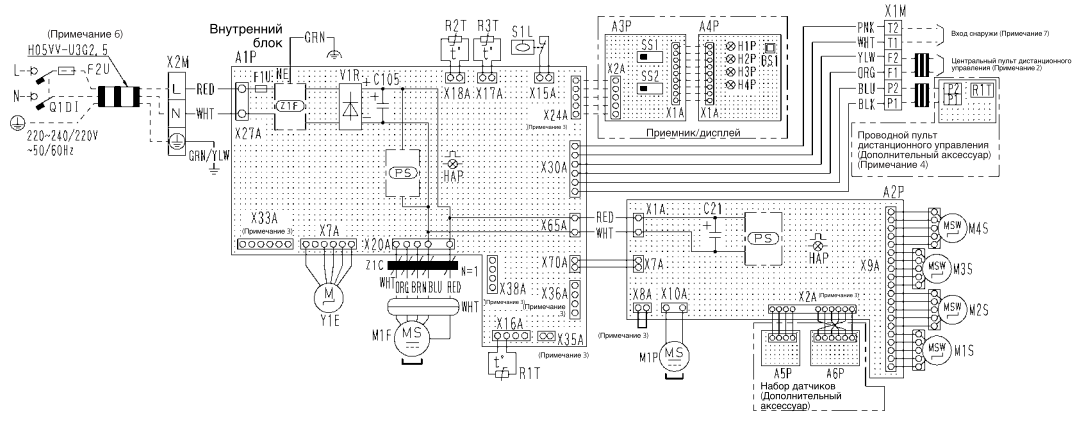

Примечания

- □ □ - Клеммная колодка; [] - Соединитель; ■ ■ ■ - Местная проводка
- В случае использования центрального пульта дистанционного управления, подсоедините к блоку согласно инструкциям по установке.
- X2A, X8A, X33A, X35A, X36A, X38A подсоединены, когда используются дополнительные аксессуары. В случае использования панели автоматической очистки изучите ее электрическую схему.
- При замене основного/вспомогательного блока см. информацию, которая приведена в руководстве по установке, прилагаемом к дистанционному управлению.
- Обозначения: RED-Красный BLK-Черный WHT-Белый YLW-Желтый GRN-Зеленый ORG-Оранжевый BRN-коричневый PNK-Розовый BLU-Синий
- Показывает только в случае защищенных труб, используйте H07RN-F, если нет защиты.
- При подсоединении входных проводов снаружи на пульте дистанционного управления можно выделить операцию управления - форсированное ВЫКЛ или ВКЛ/ВЫКЛ. Подробности смотрите в руководстве по монтажу.



3D077519B

11 Данные об уровне шума

11 - 1 Спектр звукового давления

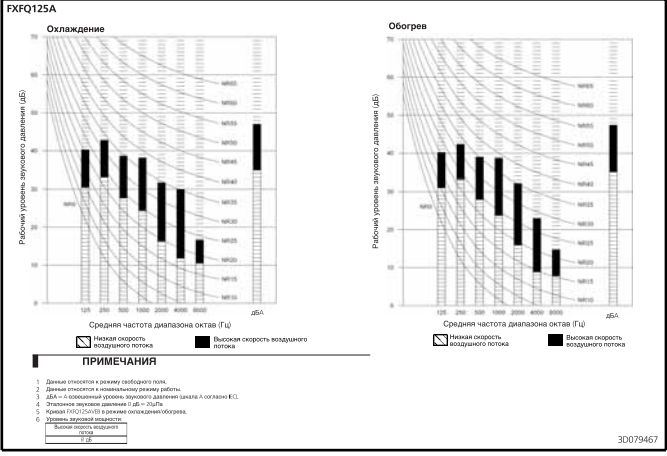
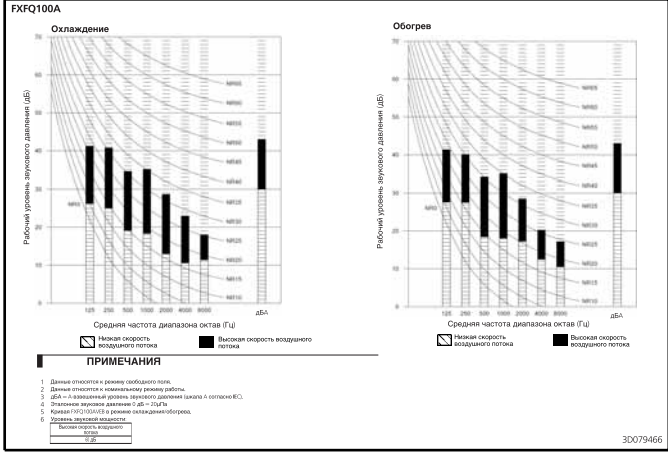
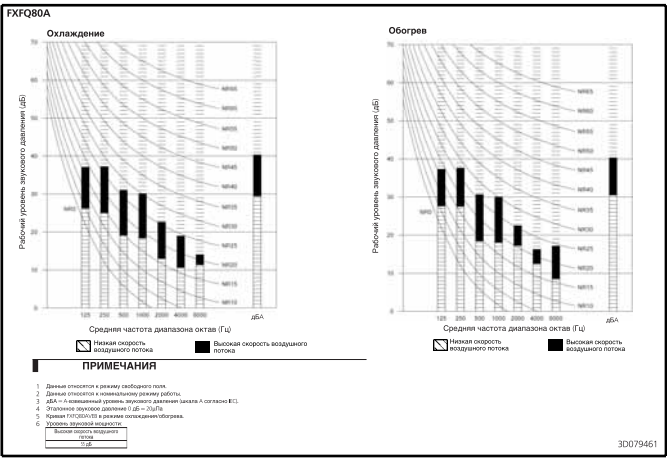
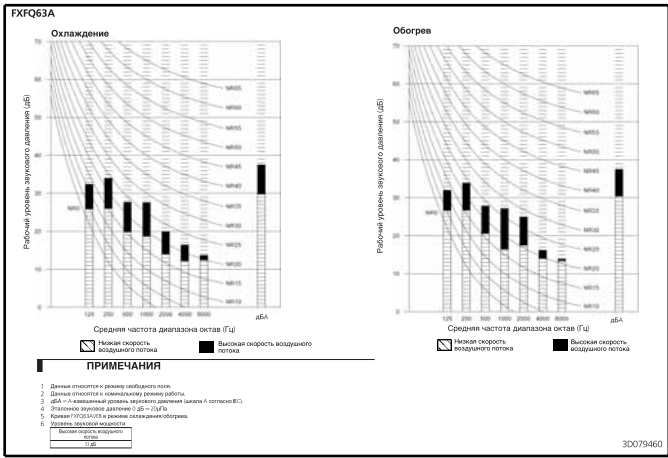
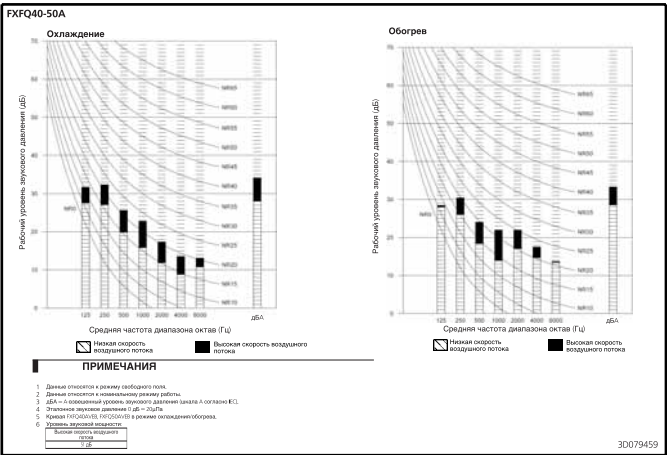
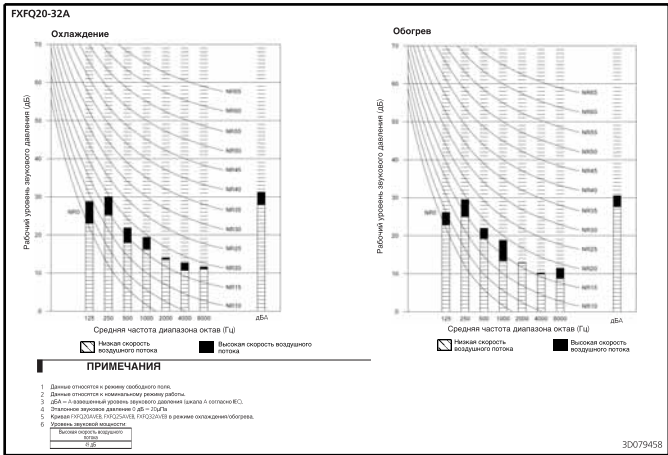

12 Схемы распределения воздушных потоков

12 - 1 Схема распределения воздушных потоков - Охлаждение

FXFQ25-25A

Распределение скорости воздушного потока при охлаждении

Распределение воздуха во всех направлениях, воздушный поток направлен: горизонтально

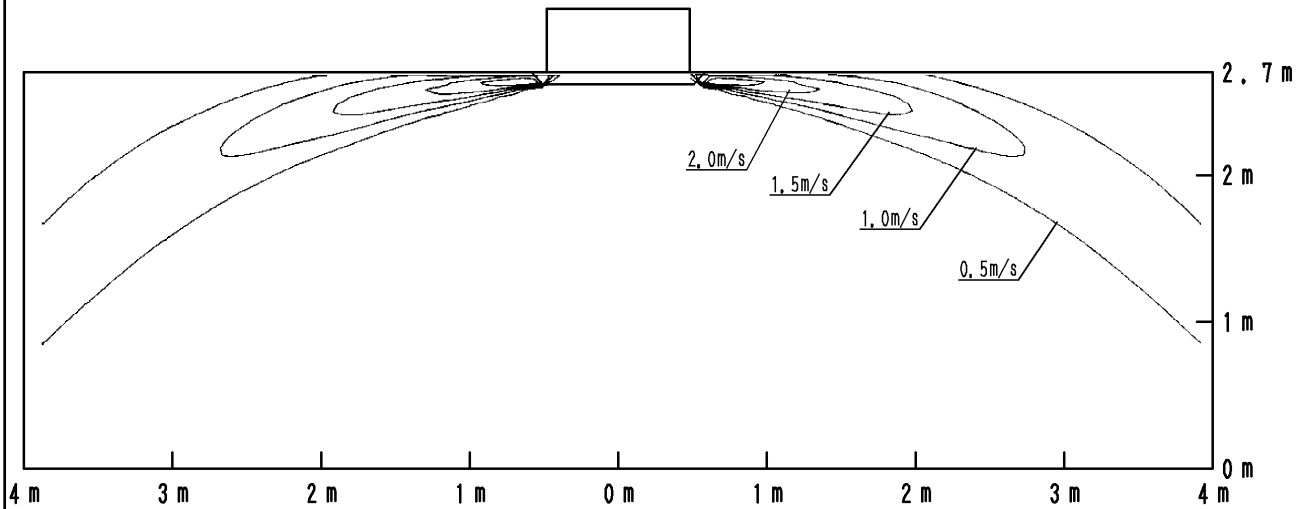

Распределение температуры воздушного потока при охлаждении

Распределение воздуха во всех направлениях, воздушный поток направлен: горизонтально

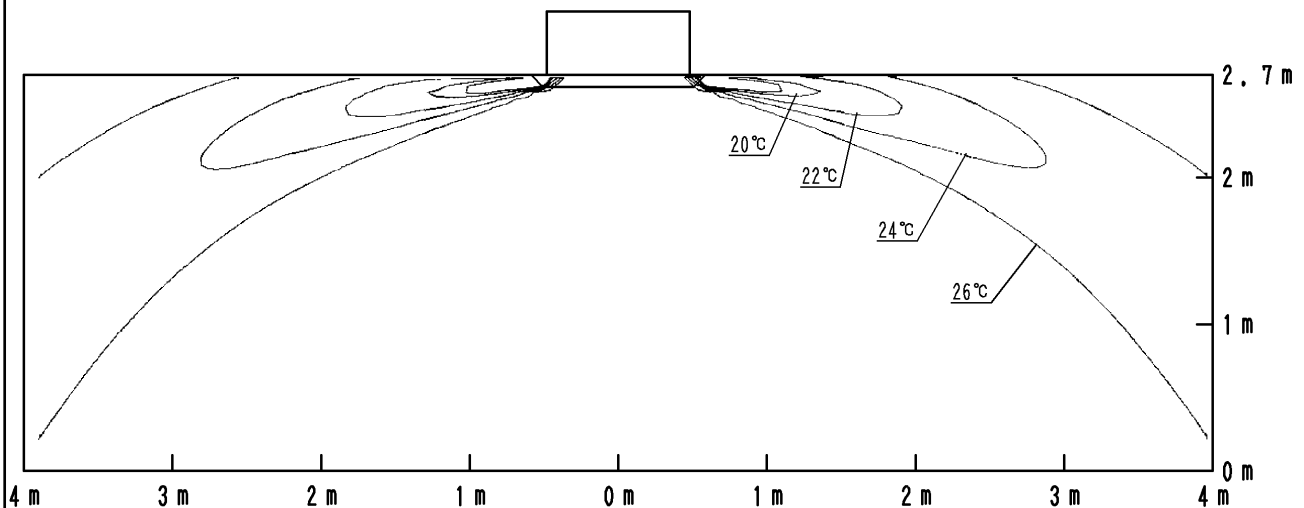

4D077053A

12 Схемы распределения воздушных потоков

12 - 1 Схема распределения воздушных потоков - Охлаждение

FXFQ32A

Распределение скорости воздушного потока при охлаждении

Распределение воздуха во всех направлениях, воздушный поток направлен: горизонтально

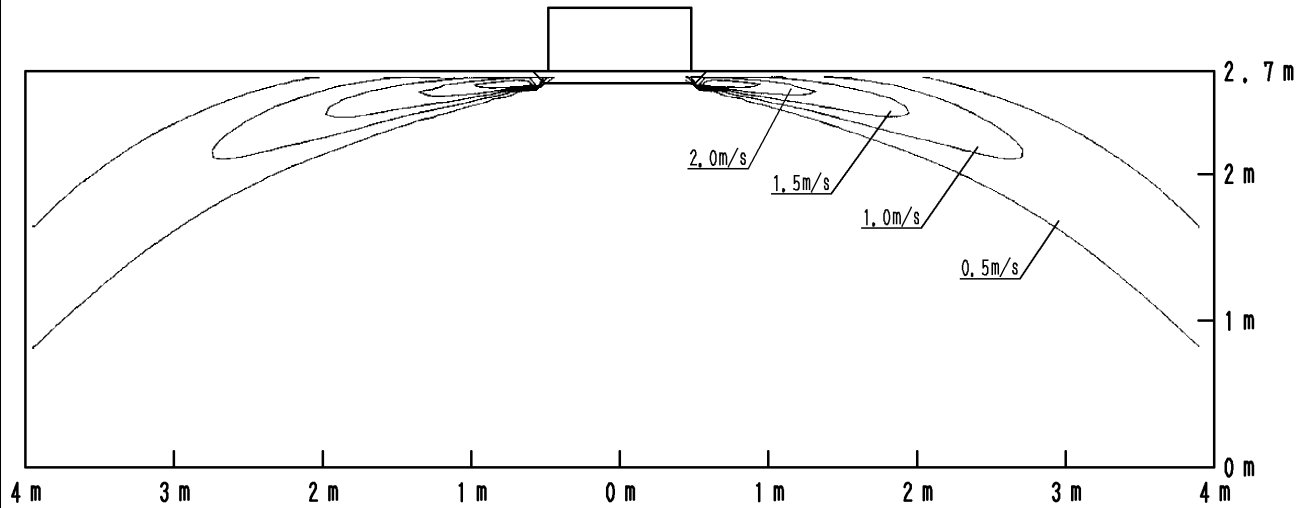

Распределение температуры воздушного потока при охлаждении

Распределение воздуха во всех направлениях, воздушный поток направлен: горизонтально

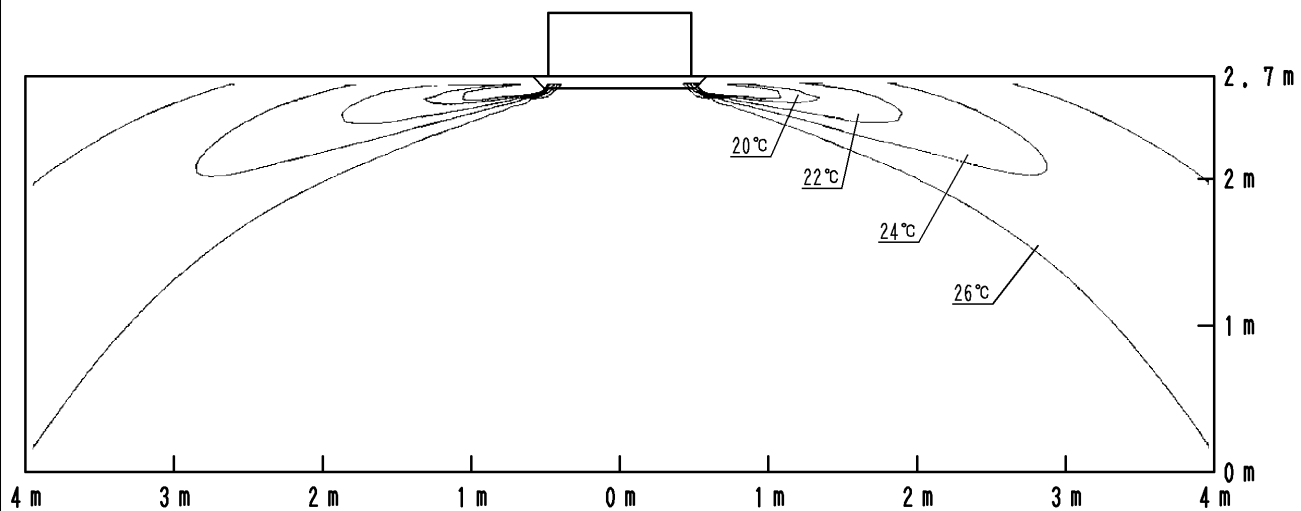

4D078684

12 Схемы распределения воздушных потоков

12 - 1 Схема распределения воздушных потоков - Охлаждение

FXFQ40A

Распределение скорости воздушного потока при охлаждении

Распределение воздуха во всех направлениях, воздушный поток направлен: горизонтально

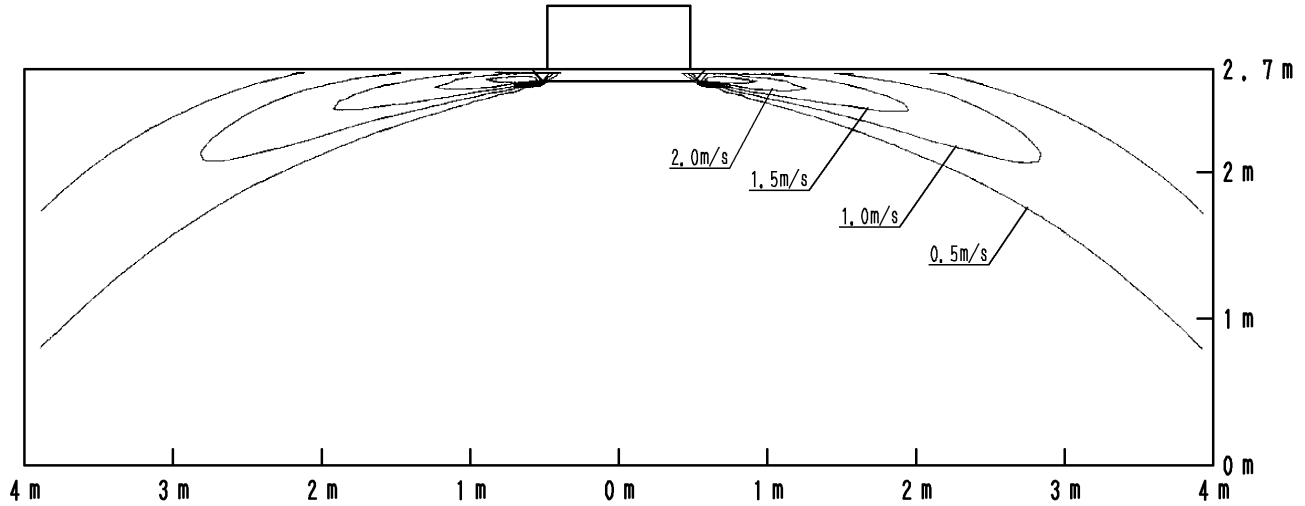

Распределение температуры воздушного потока при охлаждении

Распределение воздуха во всех направлениях, воздушный поток направлен: горизонтально

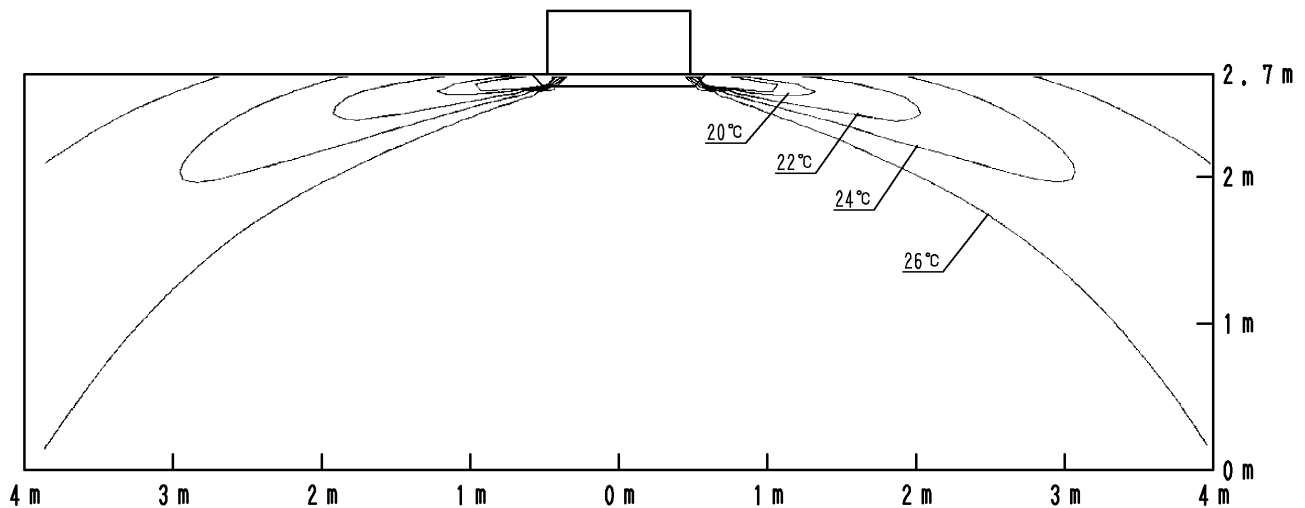

4D077055A

12 Схемы распределения воздушных потоков

12 - 1 Схема распределения воздушных потоков - Охлаждение

FXFQ50A

Распределение скорости воздушного потока при охлаждении

Распределение воздуха во всех направлениях, воздушный поток направлен: горизонтально

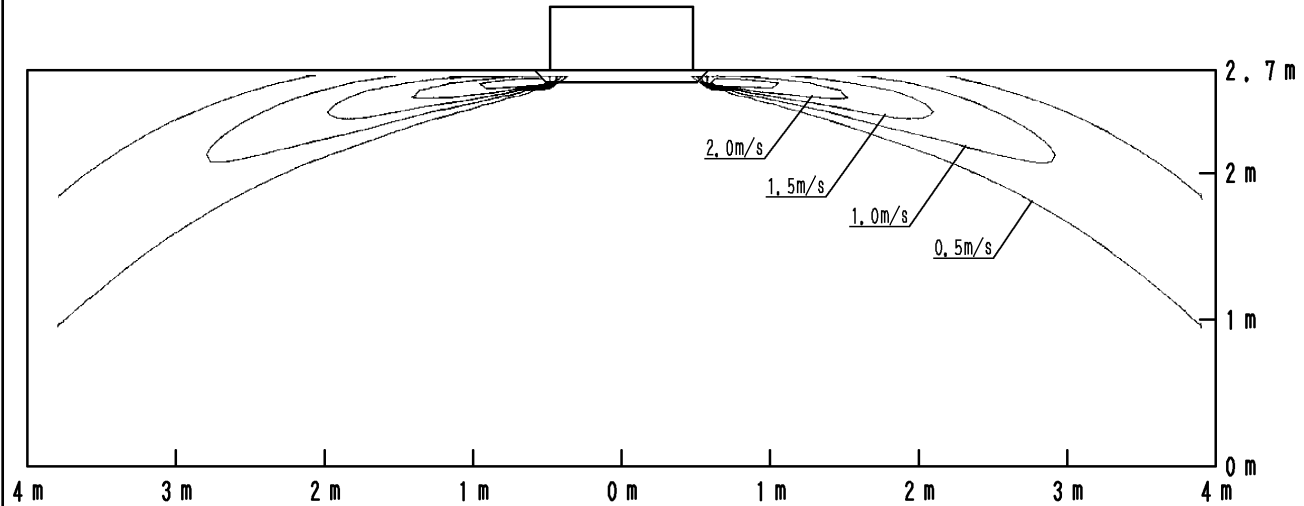

Распределение температуры воздушного потока при охлаждении

Распределение воздуха во всех направлениях, воздушный поток направлен: горизонтально

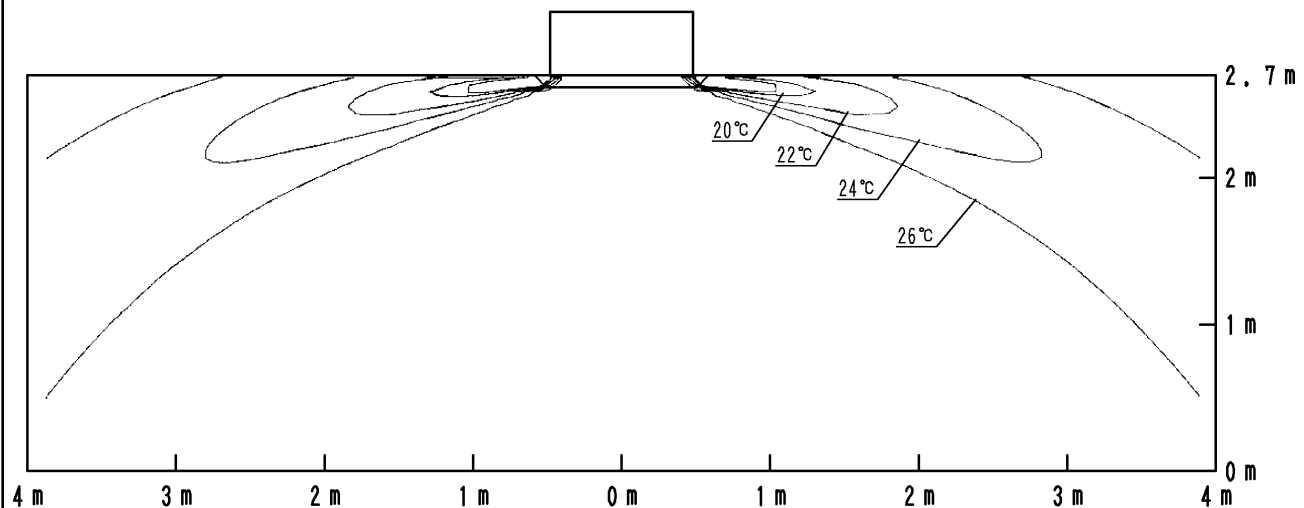

4D077056A

12 Схемы распределения воздушных потоков

12 - 1 Схема распределения воздушных потоков - Охлаждение

FXFQ63A

Распределение скорости воздушного потока при охлаждении

Распределение воздуха во всех направлениях, воздушный поток направлен: горизонтально

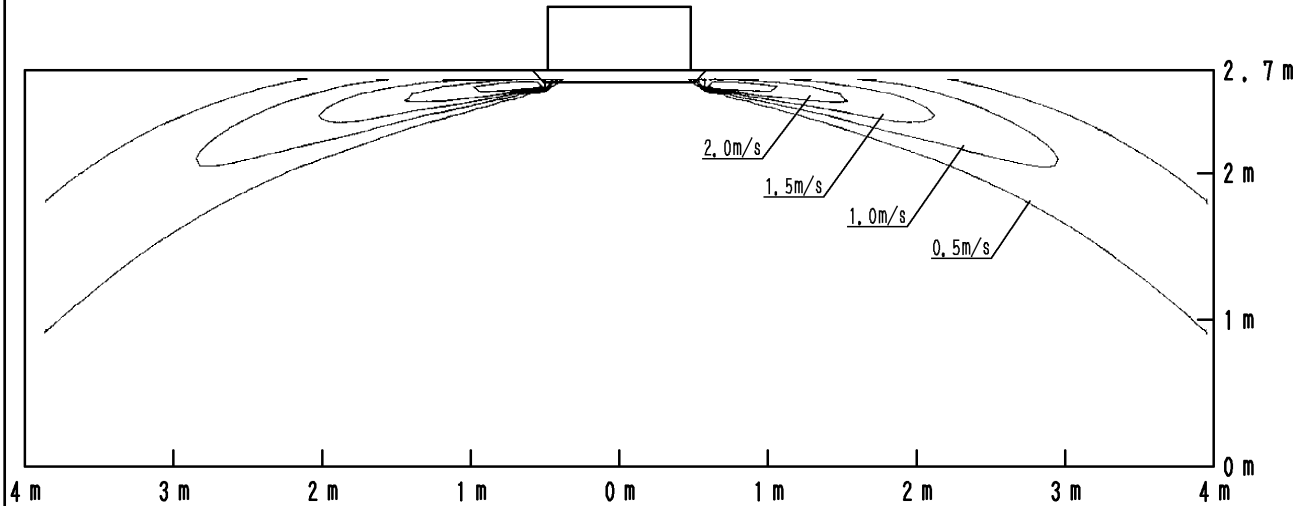

Распределение температуры воздушного потока при охлаждении

Распределение воздуха во всех направлениях, воздушный поток направлен: горизонтально

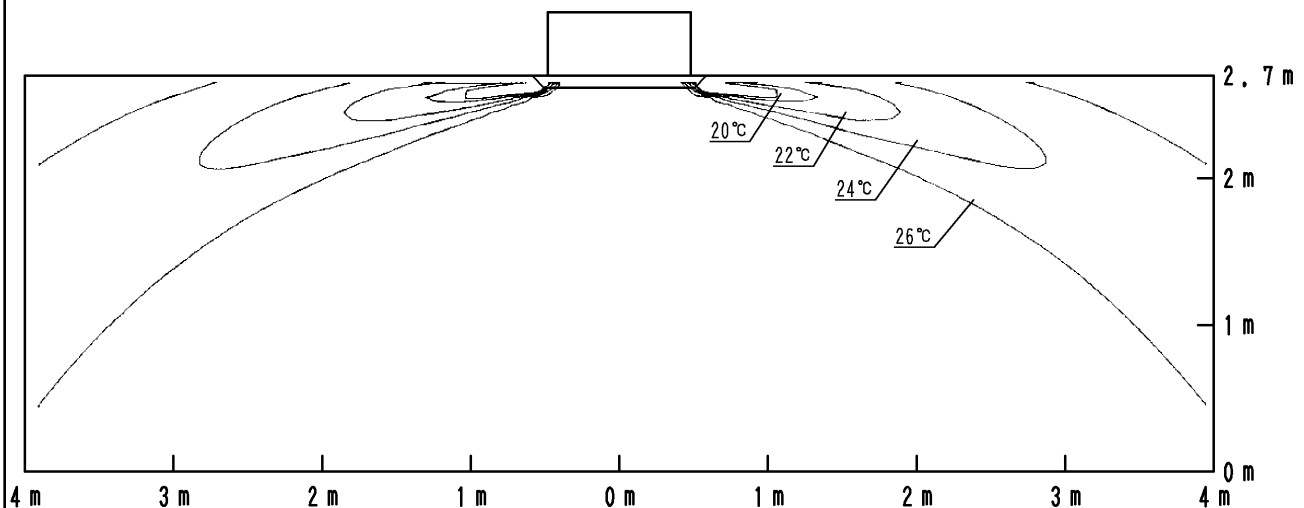

4D078685

12 Схемы распределения воздушных потоков

12 - 1 Схема распределения воздушных потоков - Охлаждение

FXFQ80A

Распределение скорости воздушного потока при охлаждении

Распределение воздуха во всех направлениях, воздушный поток направлен: горизонтально

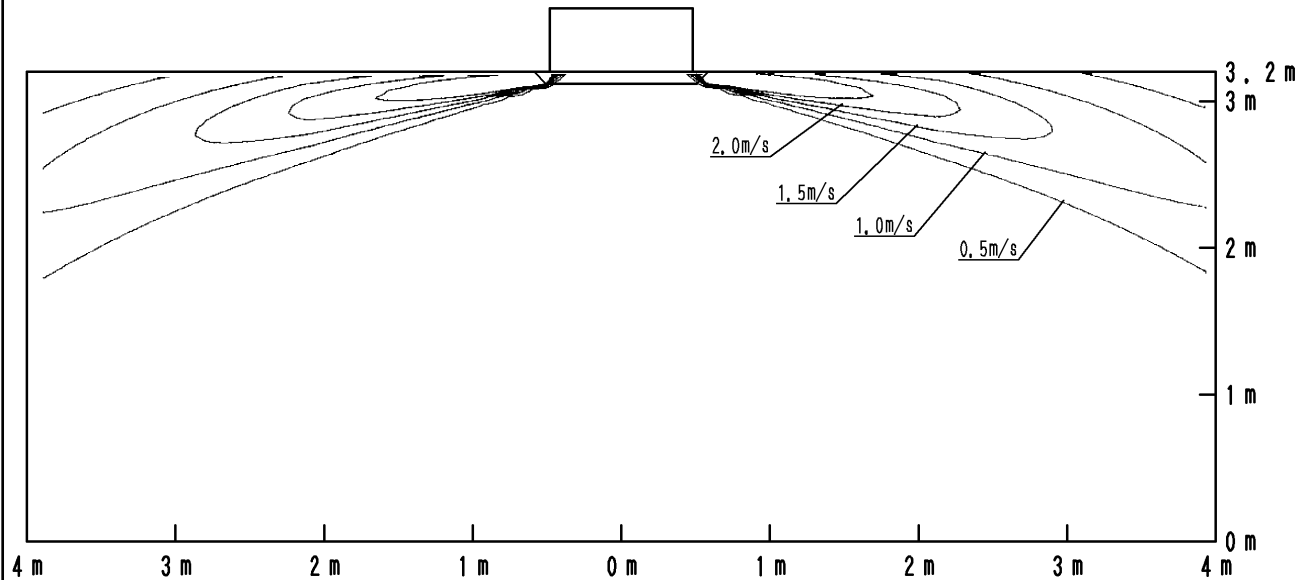

Распределение температуры воздушного потока при охлаждении

Распределение воздуха во всех направлениях, воздушный поток направлен: горизонтально

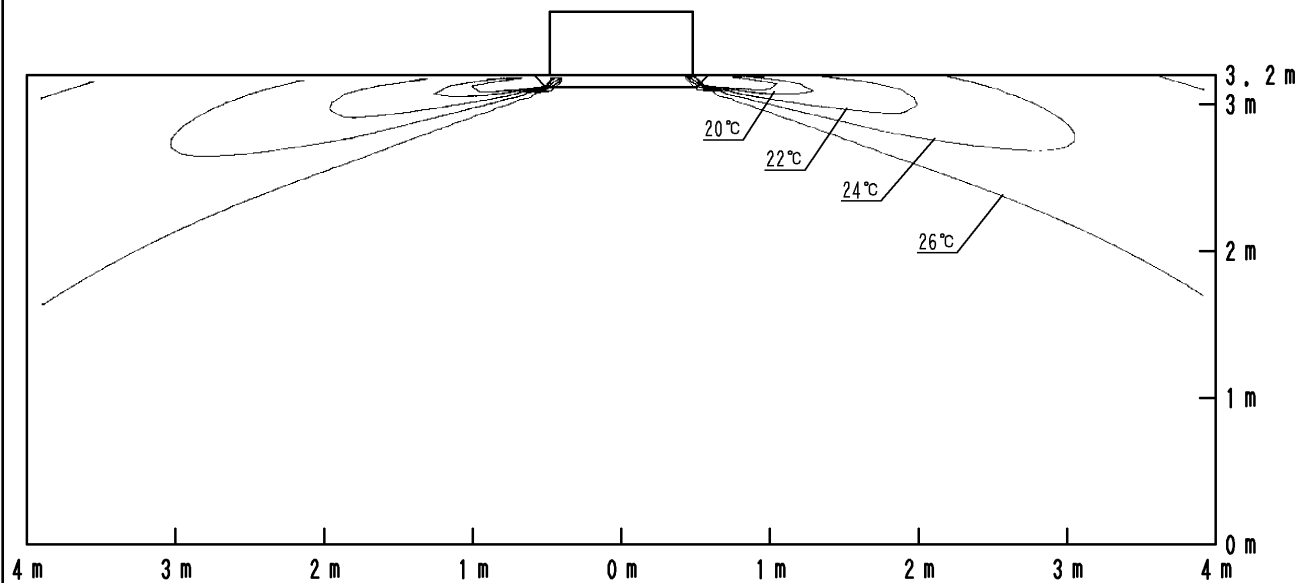

4D077057A

12 Схемы распределения воздушных потоков

12 - 1 Схема распределения воздушных потоков - Охлаждение

FXFQ100A

Распределение скорости воздушного потока при охлаждении

Распределение воздуха во всех направлениях, воздушный поток направлен: горизонтально

12

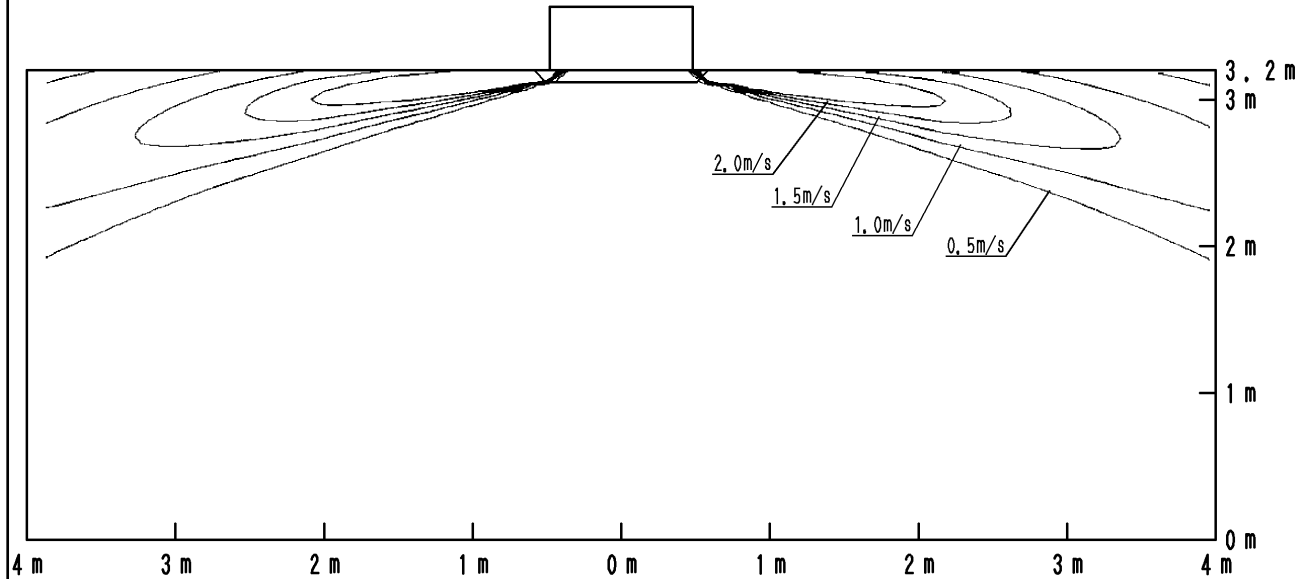

Распределение температуры воздушного потока при охлаждении

Распределение воздуха во всех направлениях, воздушный поток направлен: горизонтально

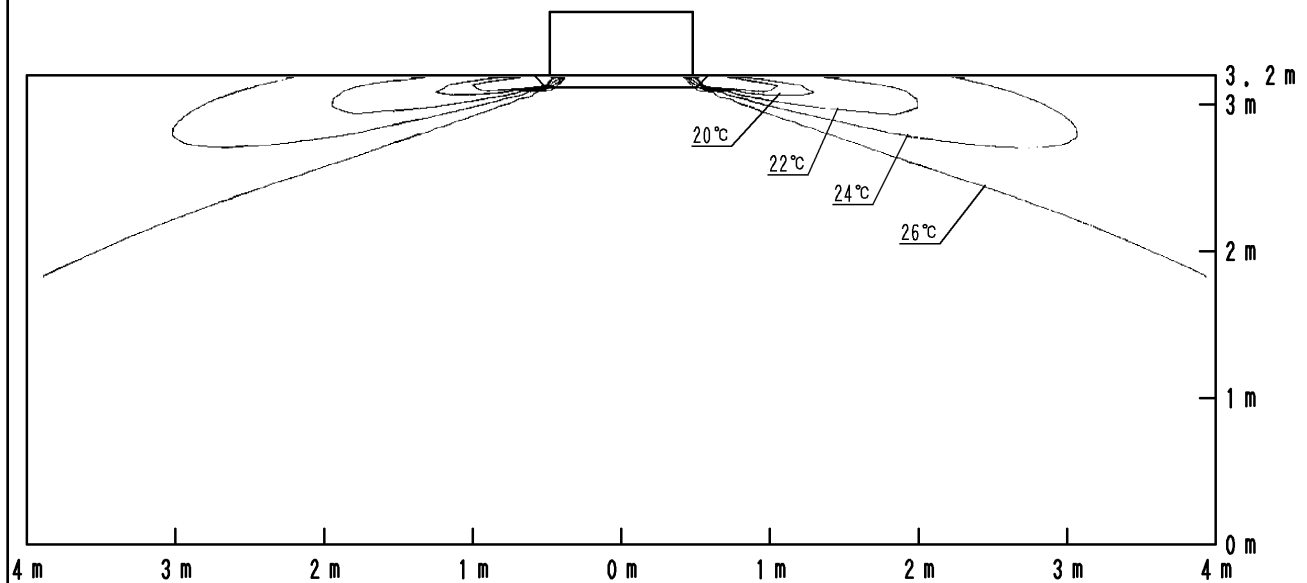

4D077058A

12 Схемы распределения воздушных потоков

12 - 1 Схема распределения воздушных потоков - Охлаждение

FXFQ125A

Распределение скорости воздушного потока при охлаждении

Распределение воздуха во всех направлениях, воздушный поток направлен: горизонтально

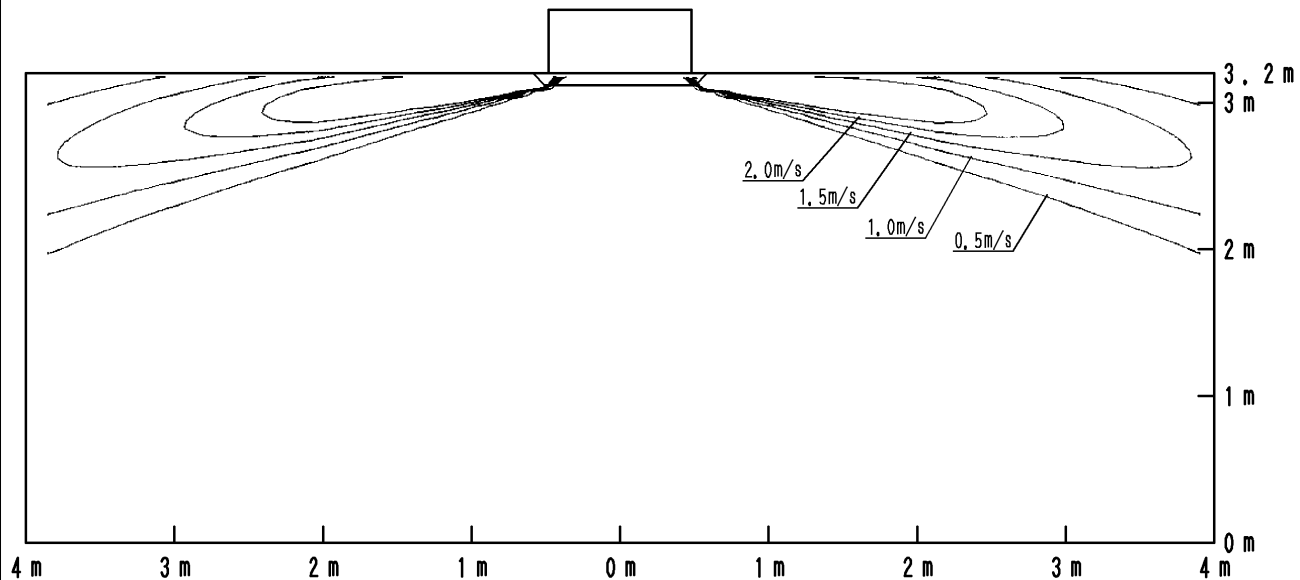

Распределение температуры воздушного потока при охлаждении

Распределение воздуха во всех направлениях, воздушный поток направлен: горизонтально

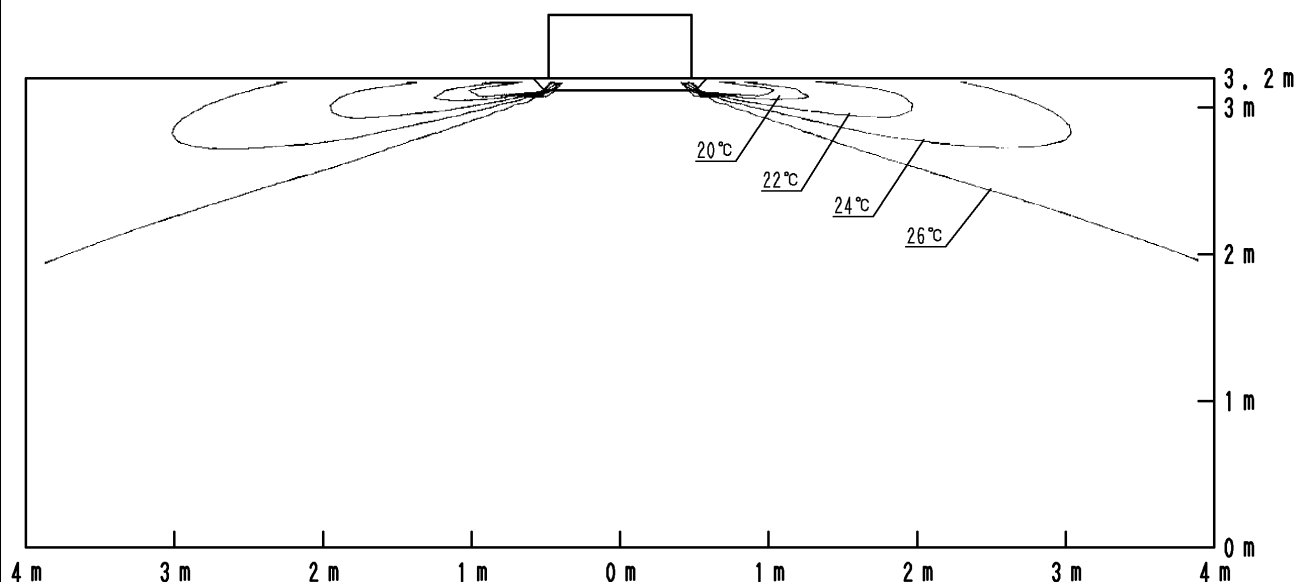

4D077063A

12 Схемы распределения воздушных потоков

12 - 2 Схема распределения воздушных потоков - Нагрев

FXFQ20-25A

Распределение скорости воздушного потока при нагреве

Распределение воздуха во всех направлениях, воздушный поток направлен: горизонтально

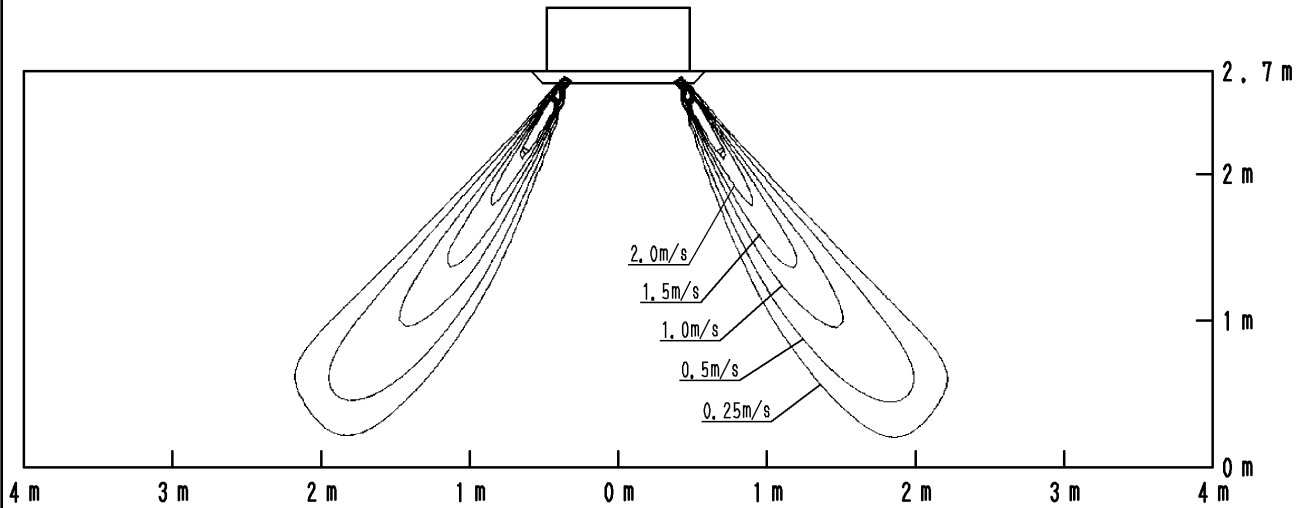

Распределение температуры воздушного потока при нагреве

Распределение воздуха во всех направлениях, воздушный поток направлен: горизонтально

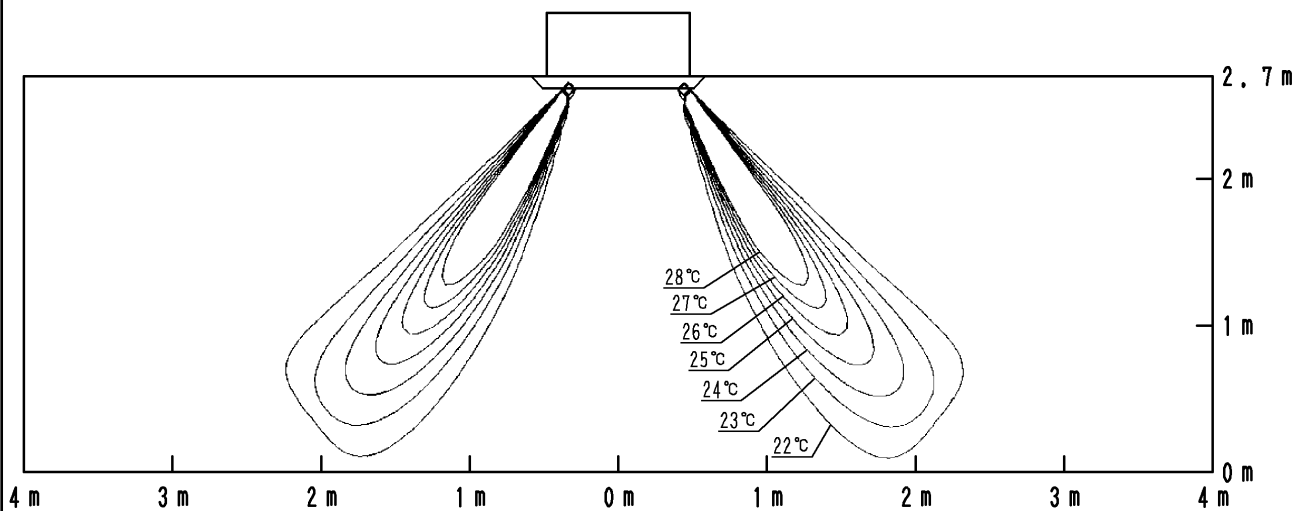

4D077042A

12 Схемы распределения воздушных потоков

12 - 2 Схема распределения воздушных потоков - Нагрев

FXFQ32A

Распределение скорости воздушного потока при нагреве

Распределение воздуха во всех направлениях, воздушный поток направлен: горизонтально

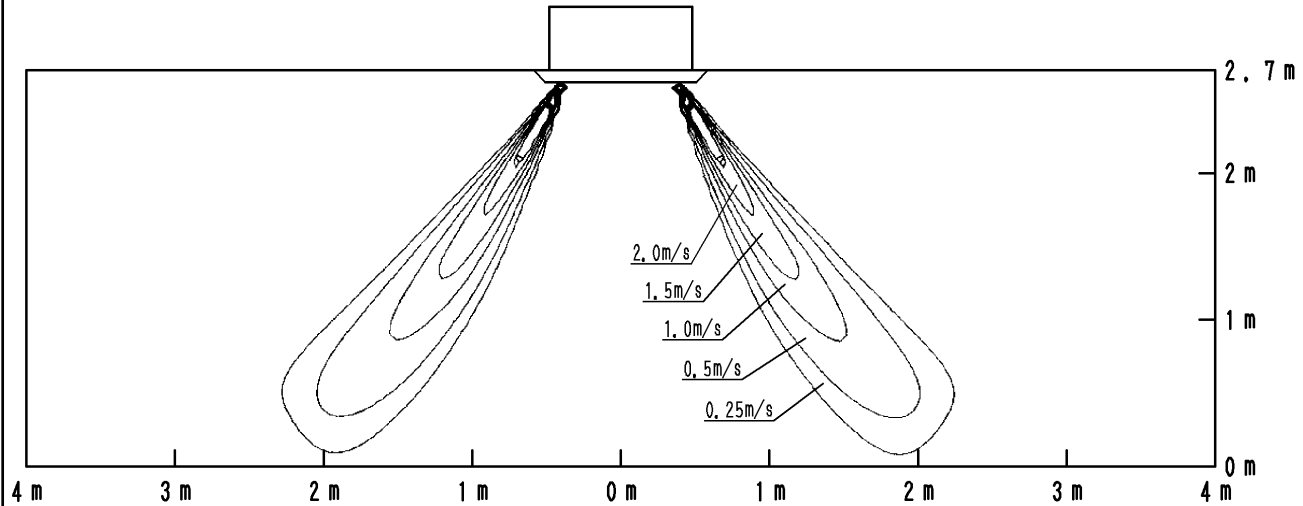

12

Распределение температуры воздушного потока при нагреве

Распределение воздуха во всех направлениях, воздушный поток направлен: горизонтально

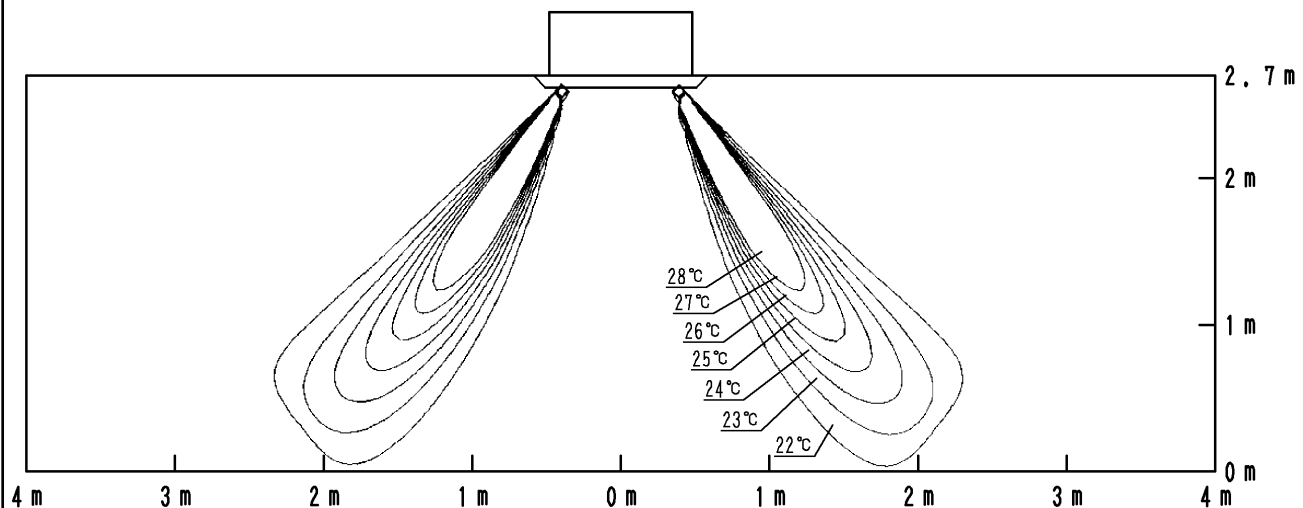

4D078683

12 Схемы распределения воздушных потоков

12 - 2 Схема распределения воздушных потоков - Нагрев

FXFQ40A

Распределение скорости воздушного потока при нагреве

Распределение воздуха во всех направлениях, воздушный поток направлен: горизонтально

12

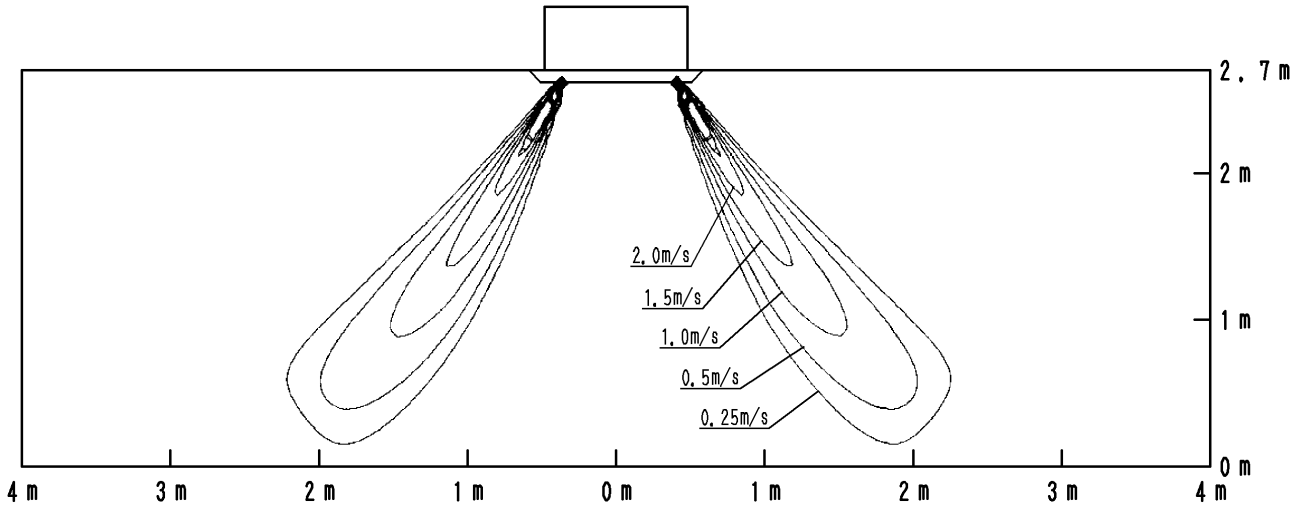

Распределение температуры воздушного потока при нагреве

Распределение воздуха во всех направлениях, воздушный поток направлен: горизонтально

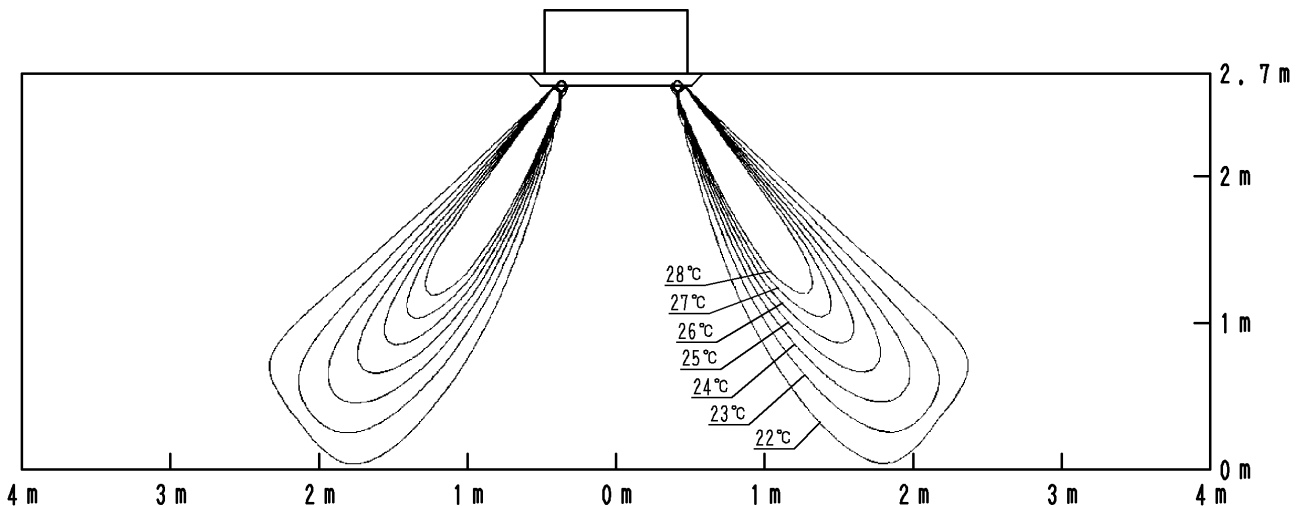

4D077044

12 Схемы распределения воздушных потоков

12 - 2 Схема распределения воздушных потоков - Нагрев

FXFQ50A

Распределение скорости воздушного потока при нагреве

Распределение воздуха во всех направлениях, воздушный поток направлен: горизонтально

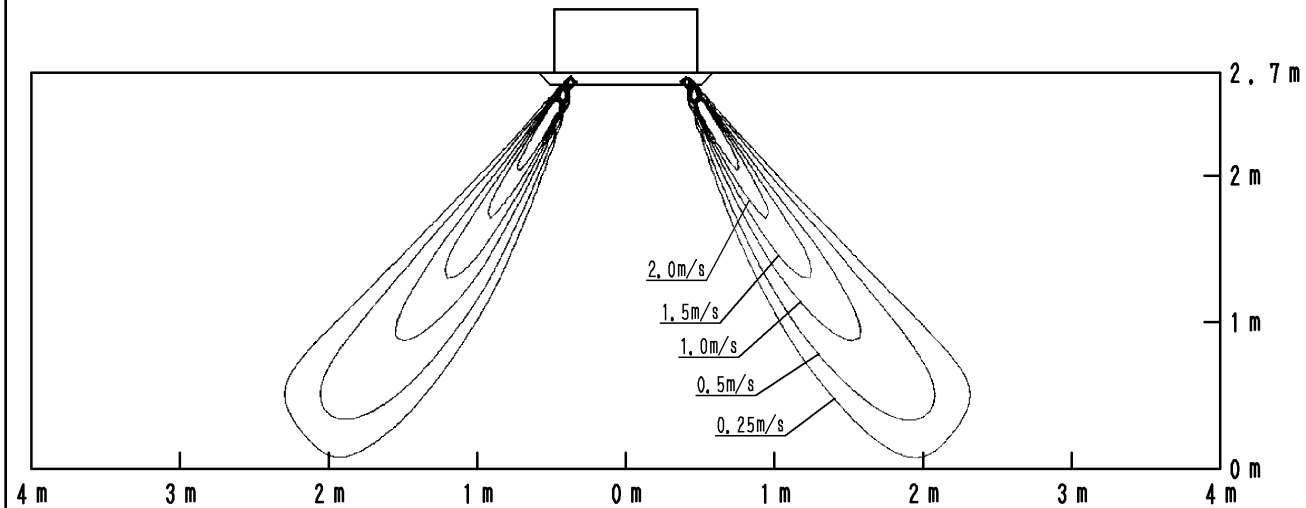

Распределение температуры воздушного потока при нагреве

Распределение воздуха во всех направлениях, воздушный поток направлен: горизонтально

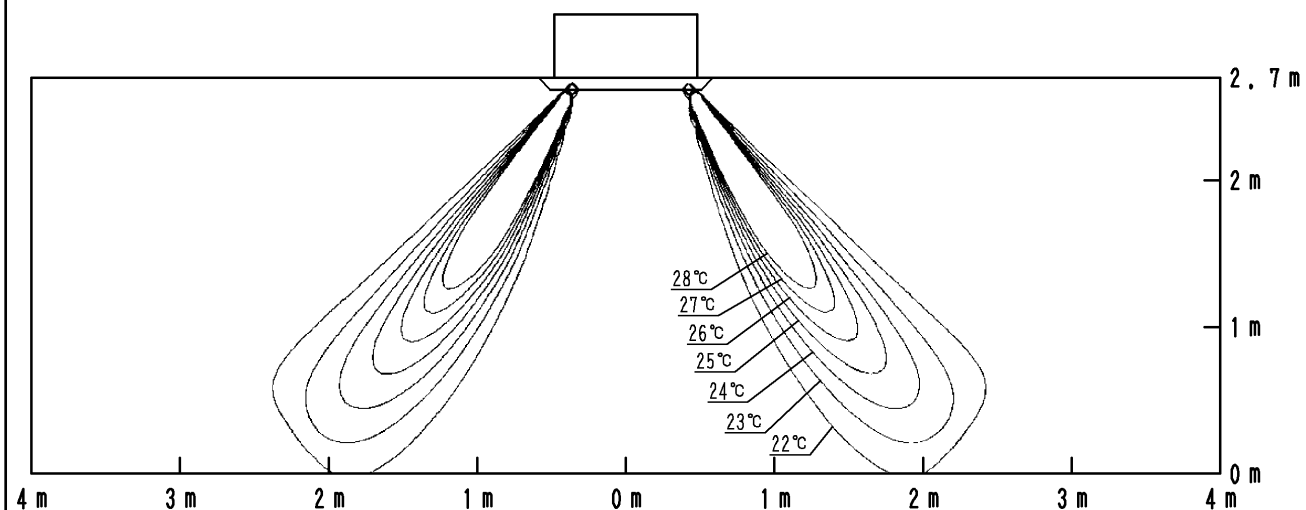

4D077045A

12 Схемы распределения воздушных потоков

12 - 2 Схема распределения воздушных потоков - Нагрев

FXFQ63A

Распределение скорости воздушного потока при нагреве

Распределение воздуха во всех направлениях, воздушный поток направлен: горизонтально

12

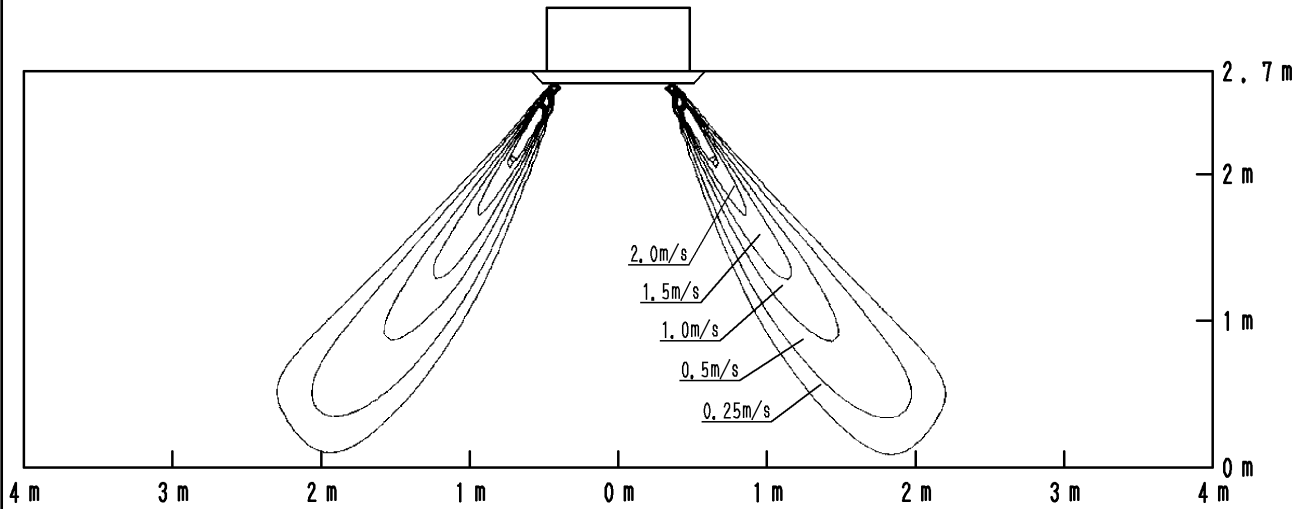

Распределение температуры воздушного потока при нагреве

Распределение воздуха во всех направлениях, воздушный поток направлен: горизонтально

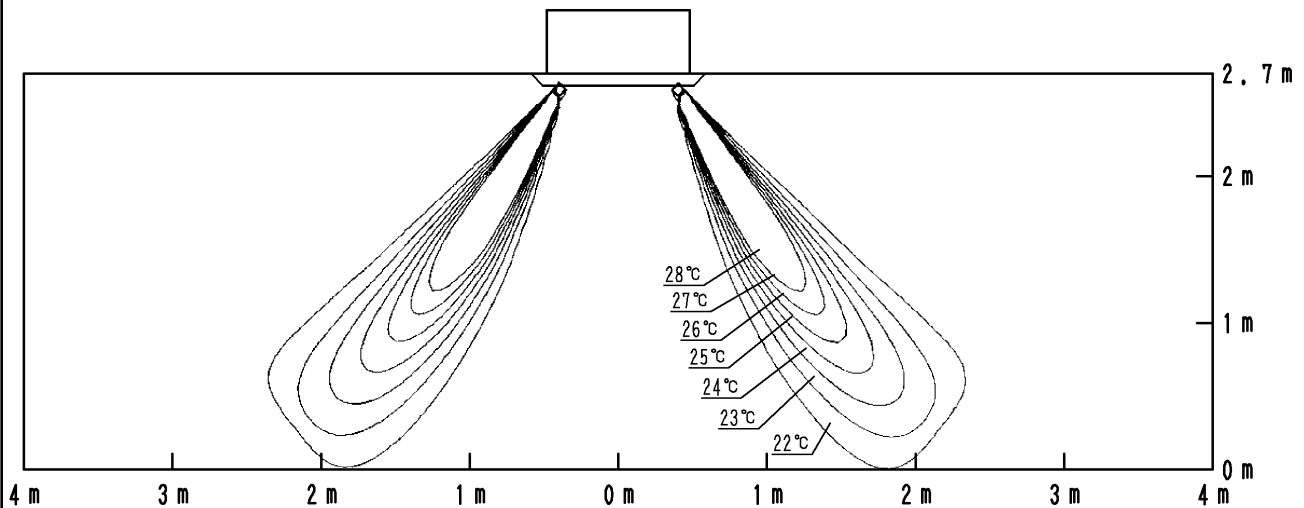

4D078686

12 Схемы распределения воздушных потоков

12 - 2 Схема распределения воздушных потоков - Нагрев

FXFQ80A

Распределение скорости воздушного потока при нагреве

Распределение воздуха во всех направлениях, воздушный поток направлен: горизонтально

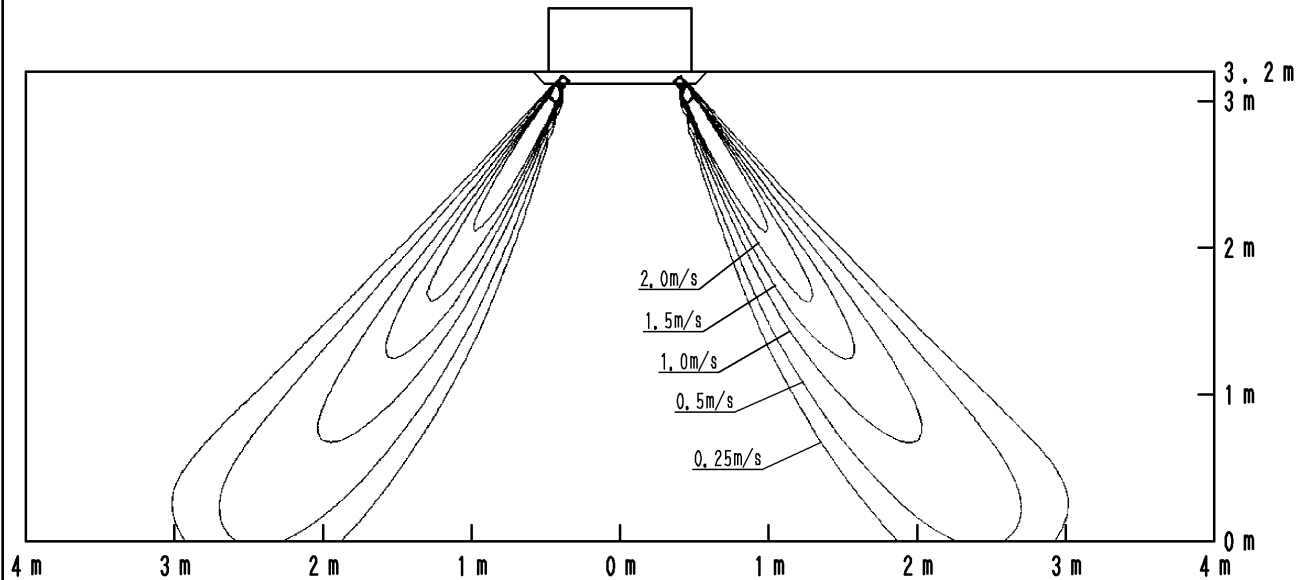

Распределение температуры воздушного потока при нагреве

Распределение воздуха во всех направлениях, воздушный поток направлен: горизонтально

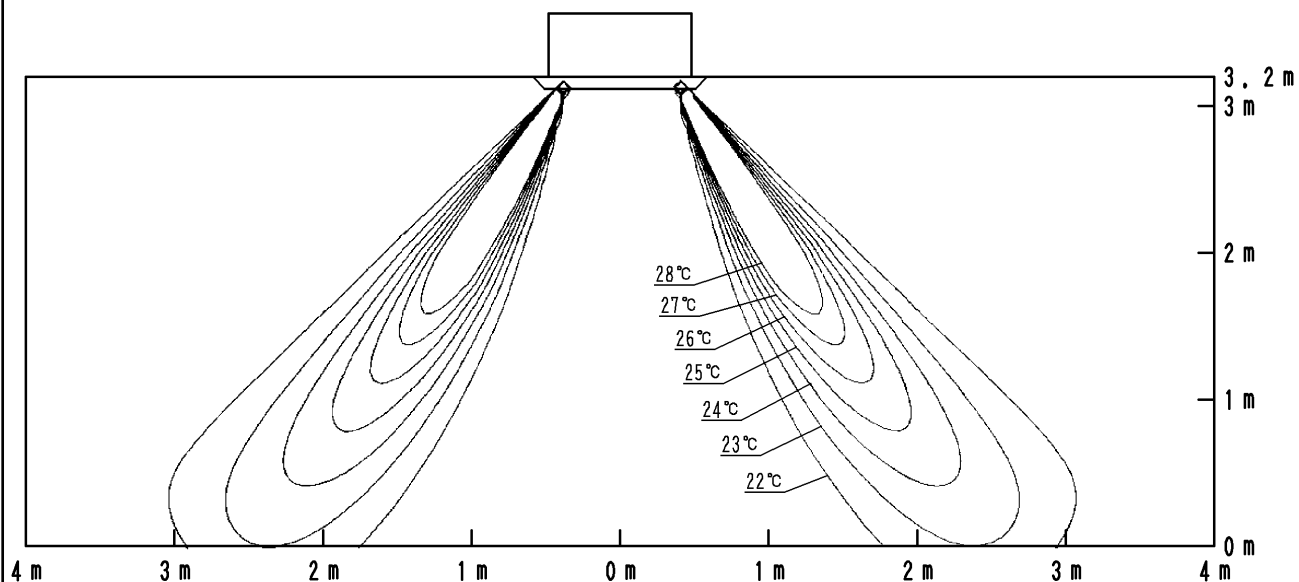

4D077046A

12 Схемы распределения воздушных потоков

12 - 2 Схема распределения воздушных потоков - Нагрев

FXFQ100A

Распределение скорости воздушного потока при нагреве

Распределение воздуха во всех направлениях, воздушный поток направлен: горизонтально

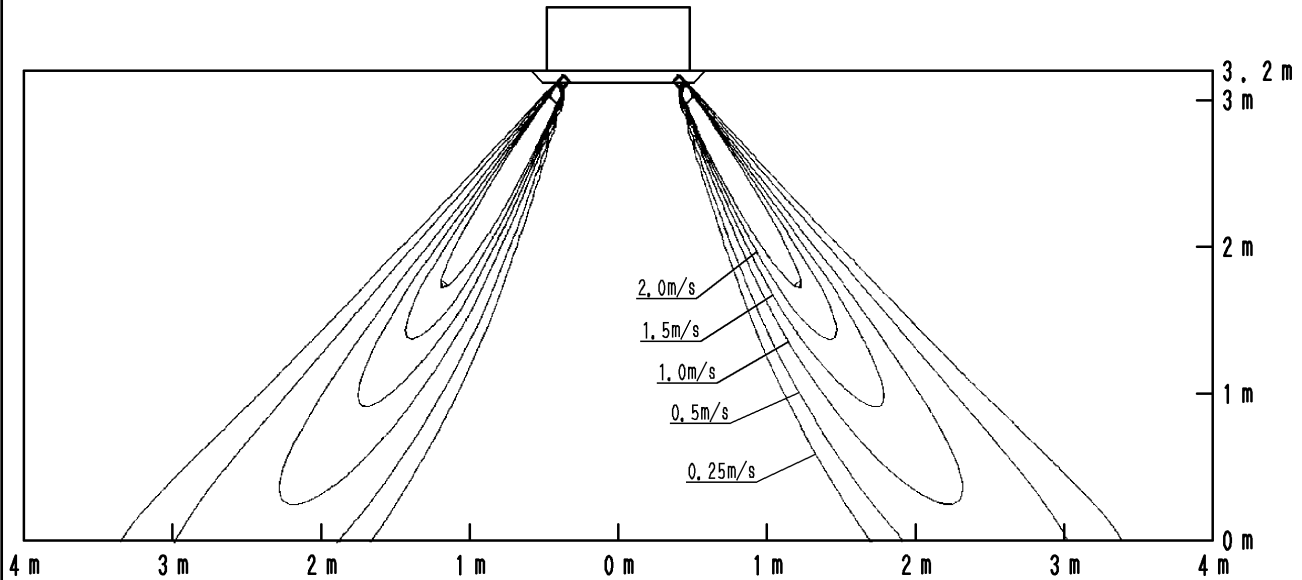

Распределение температуры воздушного потока при нагреве

Распределение воздуха во всех направлениях, воздушный поток направлен: горизонтально

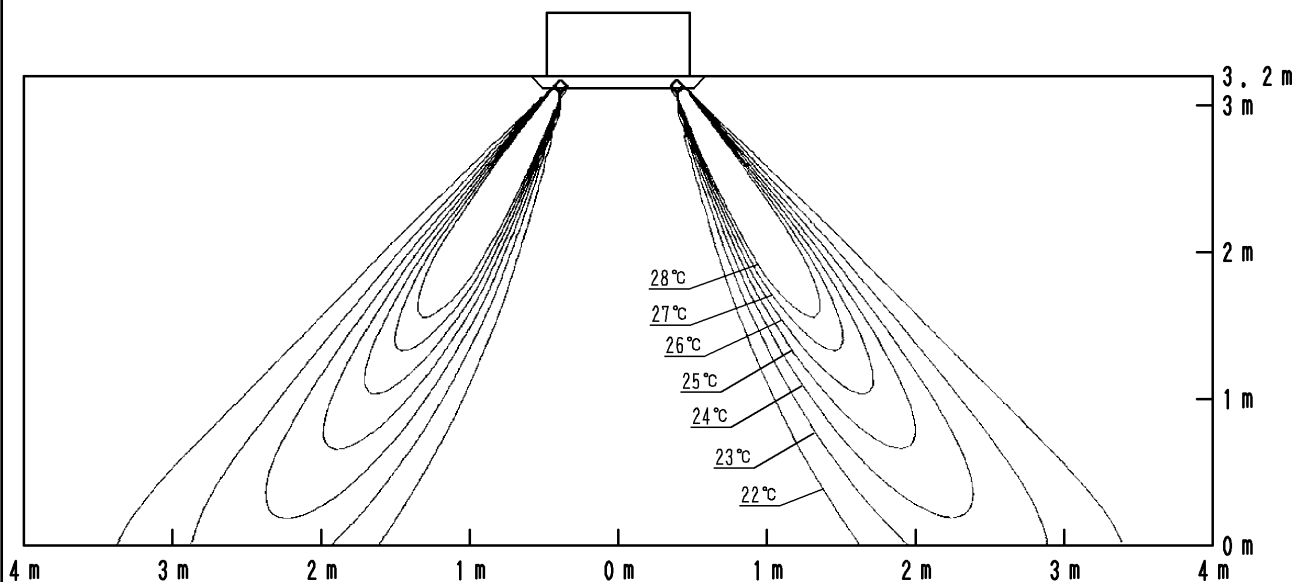

4D077047A

12 Схемы распределения воздушных потоков

12 - 2 Схема распределения воздушных потоков - Нагрев

FXFQ125A

Распределение скорости воздушного потока при нагреве

Распределение воздуха во всех направлениях, воздушный поток направлен: горизонтально

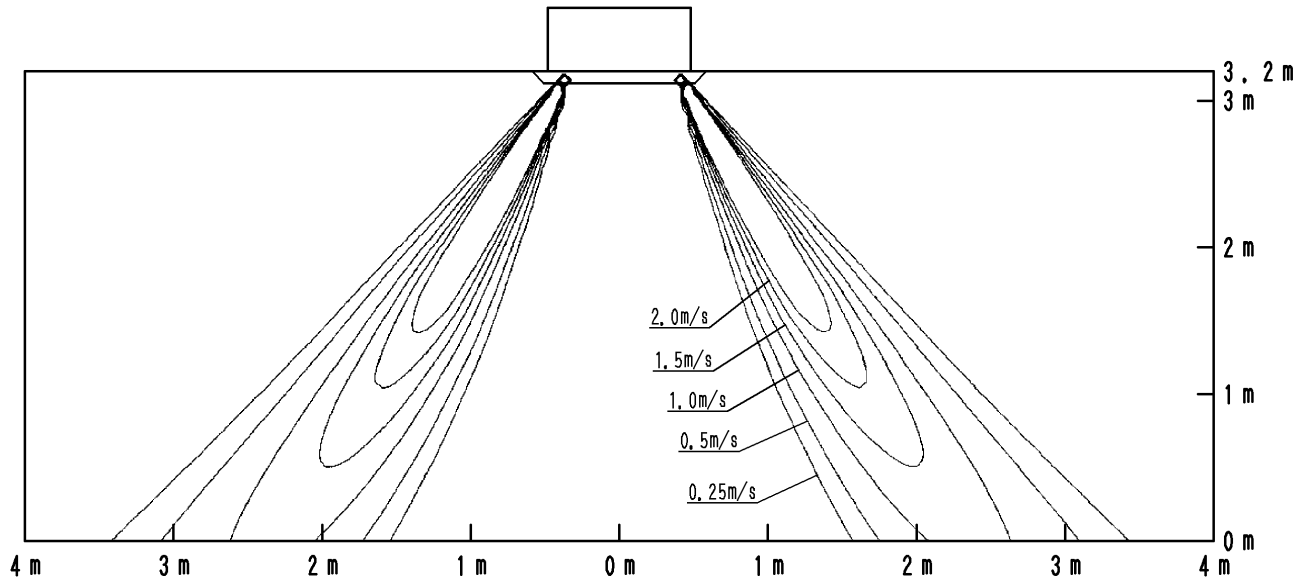

Распределение температуры воздушного потока при нагреве

Распределение воздуха во всех направлениях, воздушный поток направлен: горизонтально

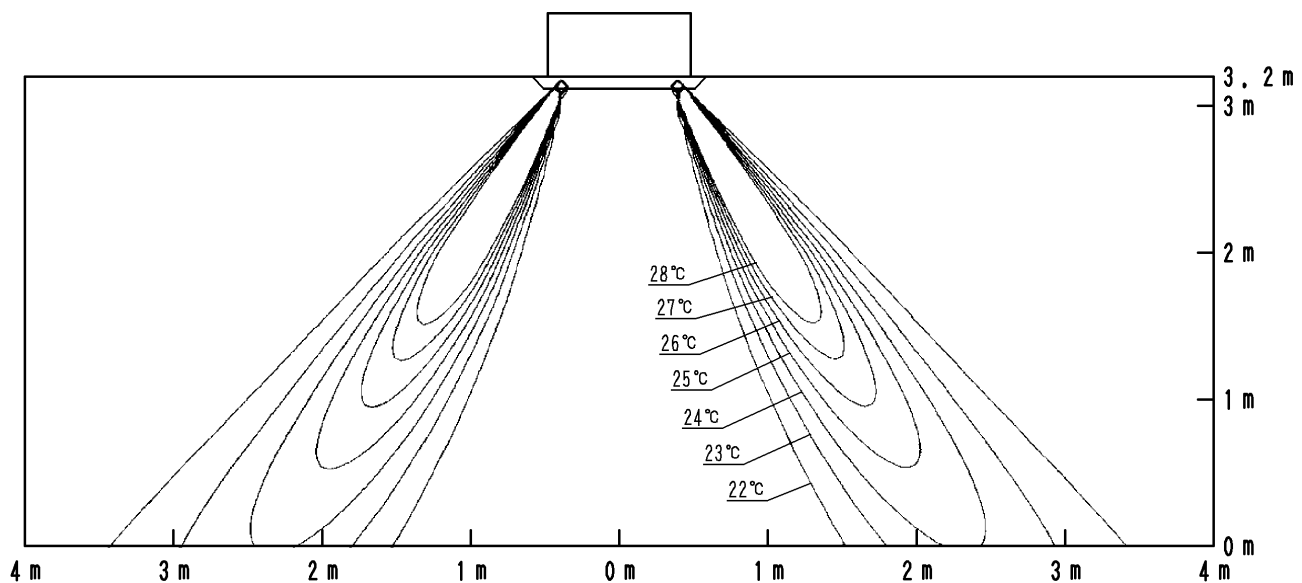

4D077052A



Компания Daikin занимает уникальное положение в области производства оборудования для кондиционирования воздуха, компрессоров и хладагентов. Это стало причиной ее активного участия в решении экологических проблем. В течение нескольких лет деятельность компании Daikin была направлена на то, чтобы достичь лидирующего положения по поставкам продукции, которая в минимальной степени оказывает воздействие на окружающую среду. Эта задача требует, чтобы разработка и проектирование широкого спектра продукции и систем управления выполнялись с учетом экологических требований и были направлены на сохранение энергии и снижение объема отходов.



Компания Daikin Europe N.V. принимает участие в Программе сертификации Eurovent для кондиционеров (AC), жидкостных холодильных установок (LCP) и фанкойлов (FCU). Проверьте текущий срок действия сертификата онлайн: www.eurovent-certification.com или перейдите к: www.certiflash.com

Настоящий буклет составлен только для справочных целей и не является предложением, обязательным для выполнения компанией Daikin Europe N.V. Его содержание составлено компанией Daikin Europe N.V. на основании сведений, которыми она располагает. Компания не дает прямую или связанную гарантию относительно полноты, точности, надежности или соответствия конкретной цели ее содержания, а также продуктов и услуг, представленных в нем. Технические характеристики могут быть изменены без предварительного уведомления. Компания Daikin Europe N.V. отказывается от какой-либо ответственности за прямые или косвенные убытки, понимаемые в самом широком смысле, вытекающие из прямого или косвенного использования и/или трактовки данной брошюры. На все содержание распространяется авторское право Daikin Europe N.V.

BARCODE

Daikin products are distributed by: